

## ДОГОВОР ЗА ОБЩЕСТВЕНА ПОРЪЧКА

№ 19-098 ..... / 02.04.2019

Днес, 02.04.2019 г., в гр. София, България, на основание чл. 112 от ЗОП и чл. 69 от ППЗОП, между страните:

(1) „ЧЕЗ РАЗПРЕДЕЛЕНИЕ БЪЛГАРИЯ“ АД, със седалище и адрес на управление: Република България, гр. София 1784, район „Младост“, бул. „Цариградско шосе“ № 159, БенчМарк Бизнес Център, вписано в Търговския регистър и регистъра на юридическите лица с нестопанска цел при Агенцията по вписванията с ЕИК: 130277958, ИН по ЗДДС: BG 130277958, представлявано от Владимир Тоданов Станев – в качеството му на упълномощен член на Управителния съвет на дружеството, редовно упълномощен с решение, отразено в т. 4 от Протокол № 464/ 27.02.2019 г. от редовно заседание на Управителния съвет на дружеството, наричано за краткост **ВЪЗЛОЖИТЕЛ**, от една страна

и

(2) „ИНДЪСТРИ КОНСУЛТ“ ЕООД, със седалище, адрес на управление и адрес за кореспонденция: Република България, гр. София 1220, р-н Надежда, ул. „Чудомир“ № 5, тел: 0887 975 172, e-mail: [office@industry-consult.eu](mailto:office@industry-consult.eu), вписано в Търговския регистър и регистъра на юридическите лица с нестопанска цел при Агенцията по вписванията с ЕИК: 204382535, ИН по ЗДДС: 204382535, представлявано от Станислав Якимов - Управител на дружеството, наричано за краткост **ИЗПЪЛНИТЕЛ**, от друга страна, определен в резултат на проведена „открита процедура“ за възлагане на обществена поръчка № 01467-2018-0085 в Регистъра на обществените поръчки, с предмет: „Доставка на средства и съоръжения за защита на птици по проект „LIFE BIRDS ON POWER LINES“, LIFE16 NAT/BG/000612, съфинансиран от Европейския съюз“, референтен № PPD18-071, обособена позиция № 1 с предмет: „Доставка на птицезащитни приспособления за кацане на птици (кацалки) по проект „LIFE BIRDS ON POWER LINES“, LIFE16 NAT/BG/000612“ и влязло в сила решение на възложителя, отразено в т. 4 от Протокол № 464/ 27.02.2019 г. от проведено заседание на Управителния съвет на «ЧЕЗ Разпределение България» АД, се сключи настоящият договор за следното:

### 1. ПРЕДМЕТ НА ДОГОВОРА

1.1. Съгласно условията на този договор и приложенията към него, въз основа на последващите поръчки за доставка, **ИЗПЪЛНИТЕЛЯТ** се задължава да извърши доставка и продаде на **ВЪЗЛОЖИТЕЛЯ** следните стоки, представляващи: птицезащитни приспособления за кацане на птици (кацалки), отговарящи на Техническата спецификация, Техническото предложение и Ценовото предложение на **ИЗПЪЛНИТЕЛЯ**, съставляващи съответно Приложения №№ 1, 2 и 3 към този Договор („Приложенията“) и представляващи неразделна част от него. За целите на договора и за краткост „птицезащитните приспособления за кацане на птици (кацалките)“ ще бъдат наричани по-долу „стока“ съответно „стоката“.

1.2. Стоката, предмет на настоящия договор, се купува и доставя след поръчки, генерирани през SAP и писмено отправени от **ВЪЗЛОЖИТЕЛЯ** до **ИЗПЪЛНИТЕЛЯ**. **ВЪЗЛОЖИТЕЛЯТ** ще поръчва толкова количество от стоката, за колкото има готовност в зависимост от нуждите, свързани с неговата дейност и реализацията на проекта, за целите на който се сключва договора. В съответната поръчка за доставка се включват най-малко следните данни за стоката: вид на стоката; количество; единична и обща цена; срок и места за доставка. Местата за доставка на стоката по предмета на договора са съгласно Приложение № 6. „Място на доставка и придружаващи доставката документи“ към Договора.

1.3. Предаването на доставената стока по предмета на договора се извършва от **ИЗПЪЛНИТЕЛЯ** (или упълномощен негов представител или приносителя на стоката) в посочените в поръчката конкретни складови бази на **ВЪЗЛОЖИТЕЛЯ**, описани в Приложение № 6, с **приемно - предавателен протокол**, двустранно подписан от страните по този договор или от техни надлежно упълномощени представители. Приемно-предавателният протокол се изготвя в **3 (три)** еднообразни екземпляра в съответствие с образеца от Приложения № 4 към договора, като един остава за **ИЗПЪЛНИТЕЛЯ** и два се предават на **ВЪЗЛОЖИТЕЛЯ** заедно с документите, описани в **Приложение № 6** към т. 4.2 от настоящия договор. Минималното количество за доставка до всеки един от адресите за доставка на **ВЪЗЛОЖИТЕЛЯ** във всяка поръчка е **10 (десет) броя**.

1.4. (1) Протоколът по т. 1.3. се подписва и от подизпълнителя, ако в поръчката по т. 1.2 е включена стока, за доставка на която **ИЗПЪЛНИТЕЛЯТ** е сключил договор за подизпълнение, съгласно т. 4.13. (2) от договора

(2) Предходната ал. 1 не се прилага, ако **ИЗПЪЛНИТЕЛЯТ** представи на **ВЪЗЛОЖИТЕЛЯ** доказателства, че договорът за подизпълнение е прекратен, или доставката на стока или част от нея не

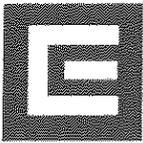

е възложена на подизпълнителя.

**1.5.** Собствеността и рискът от погиването и повреждането на стоката преминават върху **ВЪЗЛОЖИТЕЛЯ** с подписването на приемно-предавателния протокол по т. 1.3 по-горе.

## 2. ЦЕНА И НАЧИН НА ПЛАЩАНЕ

**2.1. (1)** Единичните цени на стоката, предмет на настоящия договор са съгласно Приложение № 3 към Договора. Цените са определени в лева, без ДДС, франко адреси за доставка, а именно складови бази на **ВЪЗЛОЖИТЕЛЯ** в градовете: гр. София, гр. Левски, гр. Враца и гр. Дупница, посочени в Приложение № 6. „Място на доставка и придружаващи доставката документи“ към Договора, като включват всички преки и косвени разходи, в това число, но не само: стойността на изделието, транспорт, такси, застраховки, опаковка, документация и всички други съпътстващи доставката на стоката разходи. Единичните цени на стоката остават непроменени за срока на договора, посочен в т. 3.3. по-долу.

**(2)** При надлежно и своевременно изпълнение на предмета на договора **ВЪЗЛОЖИТЕЛЯТ** ще заплаща на **ИЗПЪЛНИТЕЛЯ** поръчаната по реда на т. 1.2 и приета по реда на т. 1.3 стока по единични цени от Приложение № 3. При фактурирането се начислява дължимият в момента ДДС според законодателството на Република България.

**2.2. ВЪЗЛОЖИТЕЛЯТ** се задължава да заплаща поръчаната по реда на т. 1.2. и приета по реда на т. 1.3. стока чрез банкови преводи по банкова сметка на **ИЗПЪЛНИТЕЛЯ**, извършени в срок до **60 (шестдесет) календарни дни**, считано от датата на издаване и предоставяне от **ИЗПЪЛНИТЕЛЯ** на **ВЪЗЛОЖИТЕЛЯ** на оригинална фактура за стойността на конкретната доставка и документите, посочени в Приложение № 6 от договора, които придружават стоката. Във фактурата трябва да са посочени: № и дата на договора, № и дата на приемно-предавателния протокол по т. 1.3, № на поръчката за доставка и номера на проекта: LIFE16 NAT/BG/000612. **ИЗПЪЛНИТЕЛЯТ** е длъжен да представи на **ВЪЗЛОЖИТЕЛЯ** издадената фактура и документите, които придружават стоката, най-късно в срок до **5 (пет) дни**, считано от датата на издаването на фактурата, като при забава за представяне на фактура и придружаващите стоката документи, срокът за плащане се удължава съответно със срока на забавата.

**2.3. (1)** Всички плащания по Договора се извършват в български лева, по банков път, чрез преводи по сметка на **ИЗПЪЛНИТЕЛЯ**, както следва:

Банка: „Обединена Българска Банка“ АД  
IBAN: BG09 UBBS 8888 1000 9249 99  
BIC: UBBS BGSF

**(2)** Плащането по предходната алинея се счита извършено в деня на заверяване на посочената банкова сметка с дължимата за плащане сума.

**2.4.** Максималната (обща) стойност на договора е в размер на **80 000.00 (осемдесет хиляди) лева, без ДДС**. Независимо от това дали срокът на договора по т. 3.3. е изтекъл или не, при достигане на максималната стойност по тази точка, договорът се прекратява автоматично, без която и да е от страните да дължи уведомление или предизвестие на другата страна.

**2.5. ВЪЗЛОЖИТЕЛЯТ** извършва окончателното плащане по договор за обществена поръчка, за който има сключени договори за подизпълнение, след като получи от **ИЗПЪЛНИТЕЛЯ** доказателства, че е заплатил на подизпълнителите всички работи, приети по реда на т. 5.7.

**2.6.** Условието по предходната т. 2.5. не се прилага в случаите по т. 5.8.

**2.7. (1) ВЪЗЛОЖИТЕЛЯТ** се разплаща директно с подизпълнителя в случай че едновременно са изпълнени следните условия:

**а)** Част от поръчката се изпълнява от подизпълнителя и тя е предадена и надлежно приета от възложителя като отделен обект;

**б)** Подизпълнителят е направил искане за директно плащане до **ВЪЗЛОЖИТЕЛЯ**, което е представил на **ИЗПЪЛНИТЕЛЯ**, в което посочил своя банкова сметка, по която да се направи плащането;

**в)** В срок до **15 дни** от получаването на искането по предходната б. „б)“, **ИЗПЪЛНИТЕЛЯТ** е представил искането за директно плащане на **ВЪЗЛОЖИТЕЛЯ**, към което е приложил свое становище, от което се установява, че не оспорва плащанията или част от тях като недължими.

**(2)** В случаите по ал. 1. плащането се извършва в български лева, по банков път по посочената от подизпълнителя банкова сметка в срок до **60 дни** след получаване на оригинална фактура за стойността на конкретното плащане и документите, посочени в приложението по т. 4.2. от договора, които придружават стоката. Във фактурата трябва да са посочени: № и дата на договора, № и дата на приемно-предавателния протокол по т. 1.3, № на поръчката за доставка и номера на проекта: LIFE16 NAT/BG/000612.

**2.8.** В случай, че е налице искане за директно разплащане от подизпълнителя, към което е приложено становище от **ИЗПЪЛНИТЕЛЯ**, оспорващо плащанията или част от тях в полза на подизпълнителя като недължими, **ВЪЗЛОЖИТЕЛЯТ** отказва директно плащане на подизпълнителя до отстраняване на причината за отказа.

*Стефан Стефанов*  
19.03.019

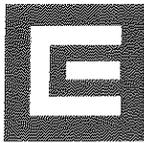

### 3. СРОКОВЕ

3.1. Доставка и предаването на стоката и документите, които я придружават съгласно Приложението по т. 4.2. по-долу, трябва да бъдат осигурени от **ИЗПЪЛНИТЕЛЯ** в сроковете, посочените в приложение „Срокове за доставка“, неразделна част от Техническото предложение на **ИЗПЪЛНИТЕЛЯ**, което представлява Приложение № 2 към Договора.

3.2. **ИЗПЪЛНИТЕЛЯТ** има право да достави стоката, предмет на настоящия договор, преди посочените в приложението, описано в предходната точка, крайни срокове или в срок, но на части (партиди), като плащанията се извършват съгласно разпоредбите на т. 2.2. и т. 2.3. от договора.

3.3. Настоящият договор се сключва за срок от **5 (пет) години**, считано от датата на неговото подписване от страните или до достигане на максималната (общата) стойност на договора, посочена в т. 2.4., в зависимост от това, кое събитие ще настъпи първо по време. С изтичане на уговорения 5-годишен срок на действие по тази точка, договърът се прекратява автоматично без да е необходимо предизвестие или уведомление на която и да е от страните до другата страна, независимо от това, дали максималната стойност на договора по т. 2.4. по-горе е достигната (изчерпана) или не е.

### 4. ПРАВА И ЗАДЪЛЖЕНИЯ НА ИЗПЪЛНИТЕЛЯ

4.1. **ИЗПЪЛНИТЕЛЯТ** има право да получи цената на поръчаната, реално доставена и приета стока, съгласно условията на настоящия договор.

4.2. **ИЗПЪЛНИТЕЛЯТ** е длъжен да достави договорената стока във вид и с качество, отговарящи на условията и изискванията от **ПРИЛОЖЕНИЯТА** към настоящия договор, в съответствие с реда, посочен в т. 1.3. на договора и да я окомплектова с документите, описани в Приложение № 6 „Място на доставка и придружаващи доставката документи“.

4.3. **ИЗПЪЛНИТЕЛЯТ** се задължава да определи свой представител за предаване на стоката по т. 1.1. с приемно-предавателния протокол по т. 1.3.

4.4. **ИЗПЪЛНИТЕЛЯТ** се задължава да уведоми писмено **ВЪЗЛОЖИТЕЛЯ** най-малко **2 (два) дни** преди изпращането на стоката за очакваната дата на пристигането ѝ в местоизпълнението /местоназначението/, посочено в съответната поръчка, чрез факс съобщение или съобщение на електронна поща. Неизпълнението на това задължение освобождава **ВЪЗЛОЖИТЕЛЯ** от забава за приемането на стоката.

4.5. **ИЗПЪЛНИТЕЛЯТ** отговаря пред **ВЪЗЛОЖИТЕЛЯ**, ако трети лица предявят правото си на собственост или други права по отношение на стоката, които могат да бъдат противопоставени на **ВЪЗЛОЖИТЕЛЯ**.

4.6. **ИЗПЪЛНИТЕЛЯТ** е длъжен да върне на **ВЪЗЛОЖИТЕЛЯ** платената цена заедно с лихвите, както и да заплати разноските по договора в случаите, когато се докаже, че продадената стока принадлежи изцяло или отчасти на трето лице, като в тези случаи **ВЪЗЛОЖИТЕЛЯТ** има право да развали договора по вина на **ИЗПЪЛНИТЕЛЯ** по реда и при условията на т. 9.1.1. по-долу, както и да претендира и получи неустойката по т. 8.3., подт. 8.3.4.

4.7. **ИЗПЪЛНИТЕЛЯТ** е длъжен да съдейства на **ВЪЗЛОЖИТЕЛЯ**, ако трети лица предявят правото си на собственост или други права по отношение на стоката, които могат да бъдат противопоставени на **ВЪЗЛОЖИТЕЛЯ**, като участва в съдебни производства като подпомагача страна, предоставя необходимите документи и информация и др. подобни.

4.8. **ИЗПЪЛНИТЕЛЯТ** е длъжен да замени дефектната или неотговаряща на изискванията стока, констатирано в съответствие с т. 5.2. или т. 7.6. на договора, в сроковете, определени в договора.

4.9. (1) При и по повод изпълнението на предмета на Договора, **ИЗПЪЛНИТЕЛЯТ** се задължава да спазва следните нормативни актове, ако същите имат отношение към дейността му по изпълнение на поръчката, както следва:

1. Закона за опазване на околната среда (Обн. ДВ. бр. 91 от 25 Септември 2002 г.);
2. Закона за управление на отпадъците (Обн. ДВ. бр. 53 от 13 Юли 2012 г.);
3. Закона за биологичното разнообразие (Обн. ДВ. бр. 77 от 9 Август 2002 г.);
4. Закона за защитените територии (Обн. ДВ. бр. 133 от 11 Ноември 1998 г.);
5. Закона за културното наследство (Обн. ДВ. бр. 19 от 13 Март 2009 г.).

(2) **ИЗПЪЛНИТЕЛЯТ** е длъжен да обезпечи спазването на описаните по-горе в предходната алинея нормативни актове и от страна на неговите служители, ангажирани с изпълнението на Договора или подизпълнители. За неспазването им от страна на неговите служители и подизпълнители, отговорността се носи от страна на **ИЗПЪЛНИТЕЛЯ**.

4.10. (1) Съгласно Закона за културното наследство (ЗКН) в случаите на извършване на строително-монтажни работи, свързани с разкопаване на земни пластове и земна повърхност (т. нар. изкопни работи) и/или друг вид въздействие върху земната повърхност, земната основа и земните недра, във връзка с изпълнението на предмета на Договора, **ИЗПЪЛНИТЕЛЯТ** се задължава при откриване/установяване на вещи и предмети, структури и находки – заровени в земята, зазидани или скрити по друг начин, наподобяващи и имащи признаците на археологически обекти и/или културни ценности, за следното:

1. незабавно да спре/преустанови строителните работи на основание чл. 160, ал. 2 от ЗКН;

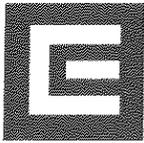

2. да запази вещта във вида и състоянието, в които е намерена, до предаването ѝ на компетентните органи;

3. при наличие на обстоятелства, застрашаващи намерената вещ/находка от увреждане под влияние на климатични, метеорологични или други фактори, както и действия и посегателства от трети лица, да предприеме незабавни действия по обезопасяването ѝ по начин, който да не доведе до нейното увреждане;

4. при възможност да направи снимков материал на откритата находка/вещ;

5. в деня на откриването на вещта/ите да уведоми незабавно водещият строежа експерт „инвеститорски контрол“ и/или ръководител ОЦ в Дирекция „Реализация на инвестициите“ на **ВЪЗЛОЖИТЕЛЯ**, като им предостави и снимковия материал, в случай, че такъв е наличен, за предприемане на съответните мерки и действия по реда на действащата Процедура рег. № 219/2017г. за действия при установяване на културни ценности и археологически находки при извършване на строително-монтажни работи по енергийни обекти и съоръжения, свързани с разкопаването на земни пластове, одобрена от **ВЪЗЛОЖИТЕЛЯ**.

6. в случаите на предстоящи строително-монтажни работи, за които са налице предварителни данни за наличие на археологически обекти в съответната територия, задължително строителните дейности ще се предхождат от предварителни археологически проучвания, с които при необходимост и преценка на компетентните органи, се провеждат спасителни разкопки преди на началото на строителните работи.

(2) **ИЗПЪЛНИТЕЛЯТ** е длъжен да обезпечи спазването на описаните по-горе в предходната алинея задължения и от страна на неговите служители, ангажирани с изпълнението на Договора или подизпълнители. За неспазването им от страна на неговите служители и подизпълнители, отговорността се носи от страна на **ИЗПЪЛНИТЕЛЯ**.

4.11. (1) **ИЗПЪЛНИТЕЛЯТ** се е запознал със съдържанието на по-долу посочените клаузи на Договора за социална отговорност и ще спазва същите при или по повод на изпълнението на предмета на Договора, като декларира:

1. Че ще спазва човешките права, като признава и ще прилага Всеобщата Харта за правата на човека на ООН и гарантира, че дружеството му по никакъв начин не е замесено в нарушения на човешките права.

2. Не е ползвал, не ползва и няма да се ползва от детски и принудителен труд, като за целта **ИЗПЪЛНИТЕЛЯТ** се задължава за срока на действие на Договора да не използва или допуска детски, принудителен или друг недобровolen труд съгласно Конвенциите на Международната Организация на Труда (ILO) във връзка или по повод на изпълнението на предмета на договора и гарантира, че стриктно ще спазва изискванията на Кодекса на труда.

3. Липса на дискриминация или тормоз на работното място, като гарантира недопускане на физически, психически, сексуален или словесен тормоз, дискриминация или злоупотреба поради полова принадлежност, раса, религия, възраст, произход, увреждане, сексуална или политическа ориентация, мироглед.

4. Че ще прилага правилата за осигуряване на безопасни и здравословни условия на труд на работното място, като за целта гарантира безопасни и здравословни условия на труд за своите служители и служителите на подизпълнителите и спазване на прилаганите за това закони и правилници, както и осигуряване на свободен достъп до питейна вода, санитарни помещения, съответната пожарна защита, осветление, вентилация и ако е необходимо - подходящи лични предпазни средства, както и гарантира изпълнение на всички изисквания на приложимите нормативни документи за безопасно изпълнение на задълженията, както и че ще спазва всички предоставени от **ВЪЗЛОЖИТЕЛЯ** вътрешно-фирмени инструкции за безопасност при работи, приложими за изпълнение на дейностите, предмет на Договора, гарантира също така осигуряването на квалифициран персонал и провеждане на обучения и инструктажи по техника на безопасност.

5. Че ще спазва приложимите Трудови и социално правни разпоредби, като за целта гарантира, че при и по повод изпълнението на Договора ще спазва действащите трудови, социални и осигурителни норми на действащото българско законодателство.

6. Че ще полага всички грижи за защита и опазване на околната среда, като за целта гарантира, че при и по повод изпълнението на договора ще спазва приложимите закони, подзаконовни нормативни актове и правилници за опазване на околната среда и при изпълнение предмета на Договора ще бъдат преценявани икономическите, екологичните и социалните аспекти и по този начин ще бъдат взети предвид принципите на устойчивото развитие, както и гарантира, че при изпълнението на Договора няма да допуска замърсяване на околната среда, ще минимизира влиянието върху околната среда, предизвикано от съответната дейност и ще организира за своя сметка отстраняване на замърсяването в случай на допускане на такова.

7. Че ще защитава биологичното разнообразие, като за целта гарантира, че при или по повод изпълнението на договора ще опазва и няма да допуска увреждането на биологичното разнообразие.

8. Че ще опазва околната среда в зони от «Натура 2000», като за целта гарантира, че ще координира мерките за спазване на законовите изисквания в областта на опазването на околната среда при

*Стефан Стефанов*  
19.03.2019

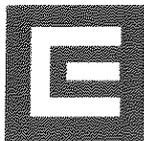

изпълнение предмета на договора, включително в зоните от «Натура 2000» и ще опазва растителните и животински видове, както и местата, които обитават.

9. Че ще осигурява намаляването на използването на ресурси, отделяне на отпадъци и емисии, като за целта гарантира минимизирането на отделянето на отпадъци от всякакъв вид, както и отделяне на всички емисии във въздуха, водата или почвата при или по повод изпълнението на Договора.

10. Че ще прилага в своята дейност високи етични стандарти, като за целта гарантира спазване на високи стандарти на фирмена етика, спазване на съответните национални закони (трудоуправните, разпоредбите за защита на конкуренцията и правата на потребителите) и недопускане на корупционни схеми, лъжа или изнудване.

11. Че ще спазва прозрачни бизнес отношения при осъществяване на своята дейност, като за целта гарантира, че неговите служители и подизпълнители няма да предлагат нито да изискват, нито да гарантират, нито да приемат подаръци, плащания или други предимства от подобен род или облаги, които може да са предназначени да подтикнат дадено лице да наруши задълженията си.

12. Че ще обезпечи в своята дейност правото за провеждане на събрания и стачки, като за целта гарантира, че неговите служители имат възможност в рамките на законовите разпоредби на страната, да участват в събрания и стачки, без да се страхуват от последствия.

(2) **ИЗПЪЛНИТЕЛЯТ** се задължава да обезпечи спазването на декларираните по-горе в предходната алинея задължения от всички свои служители или подизпълнители, които са натоварени с изпълнението на Договора, като при неизпълнението им **ИЗПЪЛНИТЕЛЯТ** отговаря за причинените вреди, наложени санкции и обезщетения.

4.12. (1) При или по повод на изпълнението на предмета на Договора **ИЗПЪЛНИТЕЛЯТ** се задължава (ако е приложимо във връзка с изпълнението на уговорените дейности):

1. да спазва установените от **ВЪЗЛОЖИТЕЛЯ** мерки за сигурност на обектите на **ВЪЗЛОЖИТЕЛЯ**, като изпълнява указанията на охраната, разпоредбите на органите на МВР и спазва реда за контрол на достъп и пропускателния режим.

2. да не въздейства, по никакъв начин, на изградените от **ВЪЗЛОЖИТЕЛЯ** системи за сигурност, чрез преместване, покриване, препречване или други действия, водещи до елиминирането им или намаляващо тяхната функционално състояние.

3. да не носи и използва оръжие и други общоопасни средства на територията на обекта, да не пипа, проверява или пренася, открити безконтролни пакети и багажи в обекта, като при откриване на такива, да предприема мерки за уведомяване на охраната и органите на МВР.

(2) **ИЗПЪЛНИТЕЛЯТ** се задължава да обезпечи спазването на задълженията, описани по-горе в предходната алинея и от страна на неговите служители и подизпълнители, които са ангажирани с изпълнението на Договора. При нарушение на тези задължения от служител или подизпълнител, **ИЗПЪЛНИТЕЛЯТ** отговаря за констатираното неизпълнение и за вредите причинени от него.

#### ПОДИЗПЪЛНИТЕЛИ:

4.13. (1) При изпълнението на настоящия договор **ИЗПЪЛНИТЕЛЯТ** няма да използва подизпълнител/и.

(2) **ИЗПЪЛНИТЕЛЯТ** е длъжен да сключи договор/-и за подизпълнение с посоченият/-те в офертата му подизпълнител/-и в **14-дневен** срок от сключване на настоящия договор и да предостави оригинален/-ни екземпляр/-и от договора/-те за подизпълнение на **ВЪЗЛОЖИТЕЛЯ** в **3-дневен** срок, считано от датата на сключването му/-им, заедно с доказателства, че са изпълнени условията по чл. 66, ал. 2 и 11 от ЗОП.

(3) **ИЗПЪЛНИТЕЛЯТ** няма право да възлага изпълнението на една или повече от работите, включени в предмета на договора, на лица, с които не е сключен и представен на **ВЪЗЛОЖИТЕЛЯ** договор за подизпълнение.

(4) **ИЗПЪЛНИТЕЛЯТ** има право да включи или да замени подизпълнителя/ите по ал. 1, когато:

1. По отношение на подизпълнителя, посочен в ал. 1, е изпълнено едно или повече от следните условия:

а) За подизпълнителя/ите е налице или възникне обстоятелство чл. 54, ал. 1 и чл. 55, ал. 1, т. 1 и 4 от ЗОП;

б) Подизпълнителят/ите не отговарят на нормативно изискване за изпълнение на работите, включени в предмета на договора за подизпълнение;

в) Договорът за подизпълнение е прекратен по вина на подизпълнителя/ите, включително ако подизпълнителят/ите превъзлага/т една или повече работи, включени в предмета на договора, за подизпълнение.

2. По отношение на новия подизпълнител са изпълнени едновременно следните условия:

а) за новия подизпълнител не са налице основанията за отстраняване от обществената поръчка;

б) новият подизпълнител отговаря на критериите за подбор, на които е отговарял предишният подизпълнител, включително по отношение на дела и вида на дейностите, които ще изпълнява, коригирани съобразно изпълнените до момента дейности.

(5) **ИЗПЪЛНИТЕЛЯТ** е длъжен да прекрати договор за подизпълнение, ако по време на изпълнението му за подизпълнителя възникне обстоятелство по чл. 54, ал. 1 и чл. 55, ал. 1, т. 1 и 4 от ЗОП, както и ако подизпълнителят превъзлага една или повече работи, включени в предмета на договора за

Съгласен съм  
19.03.019

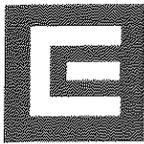

подизпълнение.

(6) В случаите по ал. 4 и ал. 5, **ИЗПЪЛНИТЕЛЯТ** сключва нов договор за подизпълнение или допълнително споразумение към договор за подизпълнение и изпраща оригинален екземпляр на **ВЪЗЛОЖИТЕЛЯ** в срок до **3 (три) дни** от датата на сключване, заедно с доказателства, че са изпълнени условията по чл. 66, ал. 2 и 11 от ЗОП за подизпълнителя.

(7) Сключване на договор за подизпълнение или на допълнително споразумение към договор за подизпълнение не освобождава **ИЗПЪЛНИТЕЛЯ** от отговорността му за изпълнение на настоящия договор. Използването на подизпълнител/и не изменя задълженията на **ИЗПЪЛНИТЕЛЯ** по договора. **ИЗПЪЛНИТЕЛЯТ** отговаря за действията на подизпълнителя/ите като за свои действия.

(8) При сключване на договор с подизпълнител **ИЗПЪЛНИТЕЛЯТ** е длъжен да създаде условия и гаранции, че:

1. Приложимите клаузи на Договора са задължителни за изпълнение от подизпълнителя/ите;  
2. Действията на подизпълнителите няма да доведат пряко или косвено до неизпълнение на настоящия Договор;

3. При осъществяване на контролните си функции по този Договор **ВЪЗЛОЖИТЕЛЯТ** ще може безпрепятствено да извършва проверка на дейността и документацията на подизпълнителите.

(9) Подизпълнителите нямат право да превъзлагат една или повече от дейностите, които са включени в предмета на договора, за подизпълнение.

**4.14. ИЗПЪЛНИТЕЛЯТ** се задължава да обезпечи спазването на задълженията във връзка с обработването и защитата на лични данни, уговорени в т. 12.4. по-долу от подизпълнителя/ите. В случай на нерегламентирано обработване на лични данни или нарушаване на нормативните изисквания относно тяхната защита от страна на подизпълнителя, **ИЗПЪЛНИТЕЛЯТ** отговаря за причинените вреди и за всички наложени на **ВЪЗЛОЖИТЕЛЯ** имуществени санкции/глоби.

**4.15.** Доколкото настоящият договор се сключва в резултат на процедура за възлагане на обществена поръчка, която се открива, провежда и възлага въз основа на Договор за безвъзмездна помощ, проект номер LIFE16 NAT/BG/000612/ 01.10.2017 г. („начална дата“) (по-нататък накратко „**Договор за безвъзмездна финансова помощ**“), сключен между ЕС, чрез Изпълнителна агенция за малки и средни предприятия и **ВЪЗЛОЖИТЕЛЯ** – „ЧЕЗ Разпределение България“ АД, за безвъзмездна финансова помощ за реализация на проект „LIFE BIRDS ON POWER LINES“, в т. II.9.3. от който е уговорено задължението на „ЧЕЗ Разпределение България“ АД, като Бенефициент по Договора за безвъзмездна финансова помощ да обезпечи спазването на конкретни задължения по предмета на същия от изпълнителите на обществени поръчки, възложени въз основа на Договора за безвъзмездна финансова помощ, **ИЗПЪЛНИТЕЛЯТ** се задължава да спазва при и по повод изпълнението на настоящия договор за обществена поръчка и доколкото е приложимо всички задължения, произтичащи от т. II.3, II.4, II.5, II.8 и II.27 от Договора за безвъзмездна финансова помощ, които се съдържат и са описани в Приложение № 8 към настоящия договор за обществена поръчка.

## 5. ПРАВА И ЗАДЪЛЖЕНИЯ НА ВЪЗЛОЖИТЕЛЯ

**5.1. ВЪЗЛОЖИТЕЛЯТ** се задължава да определи свой представител за приемане на стоката по т. 1.1. с приемно-предавателния протокол по т. 1.3.

**5.2. (1) ВЪЗЛОЖИТЕЛЯТ** провежда **входящ контрол** за качество на доставената стока с цел установяване на съответствието ѝ с изискванията, посочени в настоящия договор и приложенията към него. За проведения входящ контрол **ВЪЗЛОЖИТЕЛЯТ** изготвя **протокол**.

(2) При установяване на недостатъци по време на входящия контрол, **ВЪЗЛОЖИТЕЛЯТ** е длъжен писмено да уведоми **ИЗПЪЛНИТЕЛЯ** в срок до **10 /десет/ дни** от датата на протокола по ал. 1. В писменото уведомление по предходното изречение **ВЪЗЛОЖИТЕЛЯТ** описва недостатъците (дефектите) на доставената стока и начинът за отстраняването им. **ИЗПЪЛНИТЕЛЯТ** е длъжен да прегледа уведомлението с констатациите на **ВЪЗЛОЖИТЕЛЯ** за недостатъци (дефекти) на стоката и да го уведоми писмено (по факс или на електронна поща) за това дали приема констатациите, съответно предложеният начин за отстраняване на недостатъците (дефектите) или не ги приема. **ИЗПЪЛНИТЕЛЯТ** следва да изпълни задължението си за уведомяване по предходното изречение в срок до **1 /един/ работен ден** от датата на получаване на уведомлението на **ВЪЗЛОЖИТЕЛЯ** за резултатите от входящия контрол. В случай че **ИЗПЪЛНИТЕЛЯТ** не уведоми **ВЪЗЛОЖИТЕЛЯ** за решението си относно констатациите от входящия контрол в срока по предходното изречение, се счита, че не ги приема, вследствие на което **ВЪЗЛОЖИТЕЛЯТ** пристъпва към съставянето на констативен протокол по ал. 3. В случай че **ИЗПЪЛНИТЕЛЯТ** приеме констатациите и предложенията на **ВЪЗЛОЖИТЕЛЯ**, констативен протокол по ал. 3 не се съставя, а **ИЗПЪЛНИТЕЛЯТ** е длъжен да отстрани констатираните недостатъци (дефекти) в срок до **15 /петнадесет/ календарни дни**, считано от датата на писменото им приемане. В случай че **ИЗПЪЛНИТЕЛЯТ** не приеме констатациите и предложенията на **ВЪЗЛОЖИТЕЛЯ**, последният го уведомява писмено за дата, час и място за съставяне на констативен протокол по ал. 3. Писменото уведомление за съставянето на констативен протокол по ал. 3 се изпраща на **ИЗПЪЛНИТЕЛЯ** не по-късно от **3 (три) дни** преди посочената в уведомлението дата за съставяне на протокола.

(3) При отказ на **ИЗПЪЛНИТЕЛЯ** да приеме констатациите на **ВЪЗЛОЖИТЕЛЯ** относно недостатъците

*Стефан Стефанов*  
19.03.2019г.

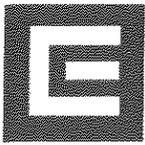

(дефектите) на стоката и начина на тяхното отстраняване по предходната алинея, страните по договора съставят и подписват **констативен протокол**, в който се описват установените недостатъци, начинът и срокът за тяхното отстраняване. Срокът за отстраняване на недостатъците (дефектите) на стоката не може да бъде по-дълъг от **15 /петнадесет/ календарни дни**.

(4) Неявявяването на **ИЗПЪЛНИТЕЛЯ** за съставяне и подписване на констативния протокол по предходната алинея не го освобождава от отговорност. В този случай констативният протокол се съставя само от представители на **ВЪЗЛОЖИТЕЛЯ** и се изпраща на **ИЗПЪЛНИТЕЛЯ** по факс или електронна поща за изпълнение. В този случай срокът за отстраняване на недостатъците, посочен в констативния протокол, започва да тече от датата на изпращането на протокола на **ИЗПЪЛНИТЕЛЯ**.

(5) При съставянето на констативния протокол по ал. 3, респективно по ал. 4, страните отчитат уговореното в т. 5.3. от договора.

**5.3.** При установяване на недостатъци (дефекти) на стоката по реда на т. 5.2. от договора **ВЪЗЛОЖИТЕЛЯТ** има следните алтернативни права:

**5.3.1.** да иска замяна на дефектната или неотговаряща на изискванията стока с нова за сметка на **ИЗПЪЛНИТЕЛЯ**; или

**5.3.2.** да задържи стоката и да иска отбив от цената; или

**5.3.3.** да откаже да приеме стоката или да върне приетата, но дефектна или неотговаряща на изискванията стока, съответно да не я заплати или ако вече е заплатена, да иска връщането на платената за нея цена.

**5.4.** При доставка на дефектна стока или стока, която не отговаря на изискванията на **ВЪЗЛОЖИТЕЛЯ**, констатирано в съответствие с т. 5.2. или т. 7.6, и в случай че **ИЗПЪЛНИТЕЛЯТ** не отстрани недостатъците, съответно не замени дефектната стока с качествена в уговорените срокове, то **ВЪЗЛОЖИТЕЛЯТ** има право да предприеме действия за отстраняване на недостатъците от трета страна или да ги отстрани сам, за сметка на **ИЗПЪЛНИТЕЛЯ**. В този случай **ВЪЗЛОЖИТЕЛЯТ** има право на неустойката по т. 8.2.

**5.5.** В случаите на т. 5.3., **ВЪЗЛОЖИТЕЛЯТ** може да приеме неотговарящата на изискванията или дефектна стока на отговорно пазене, като вземе всички възможни мерки за безопасното ѝ съхранение за максимален срок от **1 (един) месец**.

**5.6.** **ВЪЗЛОЖИТЕЛЯТ** е длъжен, съгласно условията на този договор, да изплати на **ИЗПЪЛНИТЕЛЯ** договорената цена за поръчаната, реално доставена и приета стока.

**5.7.** **ВЪЗЛОЖИТЕЛЯТ** приема изпълнението на дейност по договора за обществена поръчка, за която **ИЗПЪЛНИТЕЛЯТ** е сключил договор за подизпълнение, в присъствието на **ИЗПЪЛНИТЕЛЯ** и на подизпълнителя.

**5.8.** При приемането на работата **ИЗПЪЛНИТЕЛЯТ** може да представи на **ВЪЗЛОЖИТЕЛЯ** доказателства, че договорът за подизпълнение е прекратен, или работата или част от нея не е извършена от подизпълнителя.

## 6. ГАРАНЦИЯ ЗА ИЗПЪЛНЕНИЕ

**6.1. (1)** При подписване на договора **ИЗПЪЛНИТЕЛЯТ** представя на **ВЪЗЛОЖИТЕЛЯ** гаранция за изпълнение в размер от **4 000.00 (четири хиляди) лева**, представляваща **5%** от максималната стойност на договора, определена в т. 2.4. по-горе, под формата на **депозит** по сметка на „ЧЕЗ РАЗПРЕДЕЛЕНИЕ БЪЛГАРИЯ“ АД, IBAN: BG 43 UNCR 7630 1002 ERPBUL, „Уникредит Булбанк“ АД, BIC: UNCRBGSF или под формата на безусловна, неотменяема **банкова гаранция**, издадена в полза на **ВЪЗЛОЖИТЕЛЯ** или под формата на **застраховка**, която обезпечава изпълнението чрез покритие на отговорността на **ИЗПЪЛНИТЕЛЯ**, като гаранциите под формата на банкова гаранция или застраховка следва да са със срок на валидност **63 /шестдесет и три/ месеца**, считано от датата на издаването им, с възможност да се усвояват изцяло или на части по искане на **ВЪЗЛОЖИТЕЛЯ**. Банковата гаранция или застраховката за изпълнение на договора следва да са издадени най-рано на датата на получаване на поканата за сключване на настоящия договор за обществена поръчка и не по-късно от датата, определена за сключване на договора.

**(2)** Гаранцията за изпълнение ще служи за общо обезпечение по договора и ще компенсира на **ВЪЗЛОЖИТЕЛЯ** всякакви вреди и загуби, причинени вследствие виновно неизпълнение/забава за изпълнение на договорни задължения от страна на **ИЗПЪЛНИТЕЛЯ**. В случай, че претърпените вреди на **ВЪЗЛОЖИТЕЛЯ** са в по-голям размер от размера на гаранцията за изпълнение, **ВЪЗЛОЖИТЕЛЯТ** има право да се удовлетвори за тях от следващо по ред плащане по договора или да потърси обезщетение за разликата до действителния размер на вредите по общия съдебен ред.

**6.2.** В случай на удовлетворяване за неустойки или обезщетения от внесената/учредена гаранция за изпълнение, **ВЪЗЛОЖИТЕЛЯТ** уведомява писмено **ИЗПЪЛНИТЕЛЯ**, като последният е длъжен да попълни гаранцията за изпълнение до размерът ѝ, определен в т. 6.1. по-горе. Допълването на гаранцията за изпълнение се извършва в срок до **14 дни** от датата на получаването на уведомлението за това. Ако **ИЗПЪЛНИТЕЛЯТ** не попълни гаранцията за изпълнение до размерът ѝ уговорен в т. 6.1. **ВЪЗЛОЖИТЕЛЯТ** може да развали договора поради неизпълнение и по вина на **ИЗПЪЛНИТЕЛЯ** с **15**

*Стефан Стефанов*  
ЮРК  
19.03.019.

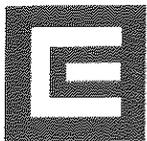

дневно предизвестие до **ИЗПЪЛНИТЕЛЯ**, както и да претендира и получи неустойката по т. 8.3., подт. 8.3.5. по-долу.

**6.3. (1)** Гаранцията за изпълнение или неинкасираната част от нея ще бъде освободена от **ВЪЗЛОЖИТЕЛЯ** и върната на **ИЗПЪЛНИТЕЛЯ** в срок до **60 дни** след изтичане срока на договора или прекратяването му на друго правно основание без вина на **ИЗПЪЛНИТЕЛЯ**, ако неговото изпълнение е надлежно и **ВЪЗЛОЖИТЕЛЯТ** го е приел при условията на този договор.

**(2)** **ВЪЗЛОЖИТЕЛЯТ** не дължи никакви такси или лихва на **ИЗПЪЛНИТЕЛЯ** за времето през което гаранцията за изпълнение законно е престояла у него. **ВЪЗЛОЖИТЕЛЯТ** не дължи на **ИЗПЪЛНИТЕЛЯ** заплащане на разноски и такси, свързани с учредяването и поддържането на банковата гаранция или застраховката (в случай на представяне на гаранция за изпълнение в една от тези форми), за срока през който гаранцията законно е в държане и разпореждане на **ВЪЗЛОЖИТЕЛЯ**.

## 7. ГАРАНЦИИ И КАЧЕСТВО

**7.1.** Гаранционният срок на стоката е **12 (дванадесет) месеца** съгласно Приложение № 2 към Договора. Същият започва да тече от датата на двустранното подписване на приемно-предавателния протокол по т. 1.3. по-горе.

**7.2.** **ИЗПЪЛНИТЕЛЯТ** гарантира, че доставената стока е нова, оригинална, неупотребявана, в производство към момента на доставка.

**7.3.** В рамките на гаранционния срок по т. 7.1., всички разходи по отстраняване на дефекти и/или замяна на стоката с нова, са за сметка на **ИЗПЪЛНИТЕЛЯ**.

**7.4.** Рекламации за липси/недостатъци, свързани с количествата, целостта и видимите дефекти на стоката, се правят при приемането на стоката.

**7.5.** Рекламации за недостатъци, свързани с функционалностите на стоката или скрити дефекти, които не могат да бъдат установени при обикновен оглед на стоката, могат да бъдат направени от **ВЪЗЛОЖИТЕЛЯ** при откриването им, но не по-късно от последния ден на гаранционния срок. **ВЪЗЛОЖИТЕЛЯТ** уведомява **ИЗПЪЛНИТЕЛЯ** за рекламациите писмено.

**7.6. (1)** По всяко време от действието на договора, **ВЪЗЛОЖИТЕЛЯТ** има право да проверява доставената стока, която не е в режим на експлоатация, за наличие на **скрити недостатъци (дефекти)**. Проверката по предходното изречение се извършва от служители на **ВЪЗЛОЖИТЕЛЯ**, притежаващи съответната техническа компетентност, и се удостоверява със съставянето на **констативен протокол**. При откриване на скрити недостатъци на доставената стока по реда на настоящата точка, същите се считат за гаранционни дефекти и **ИЗПЪЛНИТЕЛЯТ** е длъжен да ги отстрани в съответствие с гаранционните условия, при условие, че са спазени условията за съхранение на стоката.

**(2)** За гаранционни дефекти на стоката, освен скритите недостатъци по т. 7.6, ал. 1, се считат и всички дефекти на стоката, които са се проявили по време на експлоатацията ѝ и не са резултат от неправилни действия на **ВЪЗЛОЖИТЕЛЯ** и/или негови служители и са в рамките на гаранционния срок по т. 7.1.

**(3)** При констатиране на дефекти (неизправности) на стоката в рамките на гаранционния срок, **ВЪЗЛОЖИТЕЛЯТ** е длъжен да уведоми писмено **ИЗПЪЛНИТЕЛЯ** в **10-десет/дневен срок** от откриването им. В писменото уведомление по предходното изречение **ВЪЗЛОЖИТЕЛЯТ** описва недостатъците (дефектите) на стоката и начинът за отстраняването им. **ИЗПЪЛНИТЕЛЯТ** е длъжен да прегледа уведомлението с констатациите на **ВЪЗЛОЖИТЕЛЯ** за недостатъци (дефекти) на стоката и да го уведоми писмено (по факс или на електронна поща) за това дали приема констатациите - съответно предложеният начин за отстраняване на недостатъците (дефектите) или не ги приема. **ИЗПЪЛНИТЕЛЯТ** следва да изпълни задължението си за уведомяване по предходното изречение в срок до **5 /пет/ работни дни** от датата на получаване на уведомлението на **ВЪЗЛОЖИТЕЛЯ** за констатирания дефект на стоката в рамките на гаранционния срок. В случай че **ИЗПЪЛНИТЕЛЯТ** не уведоми **ВЪЗЛОЖИТЕЛЯ** за решението си по отношение на предявената рекламация в срока по предходното изречение, се счита, че не я приема, вследствие на което **ВЪЗЛОЖИТЕЛЯТ** пристъпва към съставянето на констативен протокол. За съставянето и съдържанието на констативния протокол се прилагат съответно т. 5.2, ал. 2, 3, 4 и 5. При съставянето на констативния протокол страните отчитат уговореното в т. 7.3.

**7.7.** В случай на прехвърляне на правото на собственост на стоката, предмет на договора, на трета страна се прехвърлят и всички права по отношение на гаранционния срок и гаранционните условия, при спазване указанията за съхранение и експлоатация на производителя.

## 8. ОТГОВОРНОСТИ

**8.1. (1)** В случай, че **ИЗПЪЛНИТЕЛЯТ** закъснее с изпълнение на задължение по договора (с изключение на непреодолима сила), то същият дължи неустойка в размер на **0,5 %** за всяка пълна седмица, но не повече от **10 %** от стойността на забавените стоки.

**(2)** При неизпълнение на задължения по този договор, с изключение на случаите по т. 10.1. на договора, **ИЗПЪЛНИТЕЛЯТ** дължи на **ВЪЗЛОЖИТЕЛЯ** неустойка в размер на **10%** върху стойността на неизпълненото задължение.

**8.2.** За всеки отделен случай на неизпълнение на задълженията в рамките на гаранционния срок (с изключение на случаите по т. 10.1.), **ИЗПЪЛНИТЕЛЯТ** дължи **ВЪЗЛОЖИТЕЛЯ** неустойка, равна на **10%**

*Handwritten signatures and notes:*  
19.03.019.  
8/12

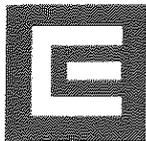

от стойността на доставената, но дефектна (неизправна) стока, по отношение на която е възникнало неизпълненото гаранционно задължение.

**8.3. ВЪЗЛОЖИТЕЛЯТ** има право да претендира неустойка в размер на **100%** от стойността на гаранцията за изпълнение на договора, посочена в т. 6.1., в следните случаи:

**8.3.1.** при прекратяване на договора по т. 9.1., подт. 9.1.2;

**8.3.2.** при отказ на **ИЗПЪЛНИТЕЛЯ** да изпълни поръчка за доставка при условията на този договор;

**8.3.3.** при прекратяване на договора по т. 9.1., подт. 9.1.3 и подт. 9.1.4;

**8.3.4.** при разваляне на договора при условията на т. 4.6;

**8.3.5.** при разваляне на договора при условията и по реда на т. 9.1., подт. 9.1.5.

**8.4.** При забава на плащане **ВЪЗЛОЖИТЕЛЯТ** дължи обезщетение в размер на законната лихва за забава (равна на основния лихвен процент (ОЛП), обявен от БНБ, плюс 10 %), начислена върху стойността на закъснялото плащане за периода на забавата, като стойността на обезщетението не може да бъде повече от **10%** от стойността на забавеното плащане.

**8.5.** В случаите, когато посочените по-горе неустойки и компенсации не покриват действителния размер на претърпените вреди от **ВЪЗЛОЖИТЕЛЯ**, той може да търси от **ИЗПЪЛНИТЕЛЯ** по съдебен ред разликата до пълния размер на претърпените вреди и пропуснати ползи.

**8.6.** В случай, че **ИЗПЪЛНИТЕЛЯТ** не изпълни задължението си по т. 4.13., ал. 2 от настоящия договор, а именно да сключи договор/-и за подизпълнение с посоченият/-те в офертата му подизпълнител/-и в **14-дневен** срок от сключване на настоящия договор, то той дължи на **ВЪЗЛОЖИТЕЛЯ** неустойка в размер на **2 000 лева**.

**8.7.** В случай, че **ИЗПЪЛНИТЕЛЯТ** не изпълни задължението си по т. 4.13., ал. 2 и ал. 6 от настоящия договор, а именно да изпрати на **ВЪЗЛОЖИТЕЛЯ** оригинален/-и екземпляр/-и в срок до **3 (три) дни** от датата на сключване на договор/-и за подизпълнение/допълнително споразумение към договор за подизпълнение по т. 4.13, ал. 6 от настоящия договор, то той дължи неустойка в размер на **2 000 лева**.

**8.8.** Страната, която е нарушила своите задължения за обработване и защита на лични данни по т. 12.4. по-долу, които е получила от другата страна или от трето лице или по друг начин, във връзка със сключването и изпълнението на настоящия договор, е длъжна от една страна да обезщети всички вреди (включително наложени имуществени санкции/ глоби), които ответната страна или третото лице е претърпяло вследствие неправомерно обработване и/или съхранение и/или разпространяване и/или допускане на разпространяването на лични данни или вследствие неосъществяване на необходимата и следваща се от нормативните правила защита на лични данни или вследствие неуведомяване на собственика на данни, насрещната страна или надзорния орган за опасност или кражба или неправомерно разпространение на лични данни, а от друга страна да заплати на насрещната страна по договора неустойка в размер на **100%** от стойността на гаранцията за изпълнение на договора, определена в т. 6.1. по-горе, в случай на развалянето на договора съгласно т. 9.6. по-долу. Всички имуществени вреди и санкции, които подлежат на възстановяване съгласно настоящия текст се доказват по размер единствено с валидни документи.

**8.9.** Неустойките по настоящия договор се заплащат в срок до **10 календарни дни** считано от датата на писмената претенция за тях от страна на изправната до неизправната страна. **ВЪЗЛОЖИТЕЛЯТ** има право, ако в определения срок за плащане на дължимата неустойка **ИЗПЪЛНИТЕЛЯТ** не изпълни задължението си, да се удовлетвори за сумата на неустойката от гаранцията за изпълнение на договора или да я прихване от следващо плащане.

**8.10.** В случай, че не е уговорено друго, неустойките се начисляват върху стойността на закъснялото/ неизпълнено задължение без ДДС.

## 9. РАЗВАЛЯНЕ И ПРЕКРАТЯВАНЕ НА ДОГОВОРА

**9.1. ВЪЗЛОЖИТЕЛЯТ** има право:

**9.1.1.** да развали договора в случаите на т. 4.6. от договора, като в този случай **ВЪЗЛОЖИТЕЛЯТ** има право на неустойката по т. 8.3, подт. 8.3.4;

**9.1.2.** да прекрати договора с **10-дневно** писмено предизвестие, отправено до **ИЗПЪЛНИТЕЛЯ**, при забава на **ИЗПЪЛНИТЕЛЯ** с повече от **30 дни**, без да са налице обстоятелствата по т. 10.1, като в този случай **ВЪЗЛОЖИТЕЛЯТ** има право на неустойката по т. 8.3., подт. 8.3.1;

**9.1.3.** да прекрати договора с **30-дневно** писмено предизвестие до **ИЗПЪЛНИТЕЛЯ**, при повторна доставка на партида дефектна стока или на стока, неотговаряща на изискванията на **ВЪЗЛОЖИТЕЛЯ**, посочени в договора и в приложенията към него, когато това обстоятелство е установено по реда на точка 5.2. от настоящия договор, като в този случай **ИЗПЪЛНИТЕЛЯТ** дължи неустойката по т. 8.3., подт. 8.3.3. Настоящата клауза се прилага и в случаите, когато:

а) двете доставени партиди дефектна стока и/или стока, неотговаряща на изискванията на **ВЪЗЛОЖИТЕЛЯ**, не са поредни;

б) в рамките на срока на договора е установено един или повече пъти по реда на т. 7.6. и един или повече пъти по реда на т. 5.2. (кумулятивно), че доставена стока е дефектна и/или не отговаря на изискванията на **ВЪЗЛОЖИТЕЛЯ**, посочени в договора и в приложенията към него.

**9.1.4.** да прекрати договора без предизвестие, в случай че по реда на т. 7.6. към **ИЗПЪЛНИТЕЛЯ** са

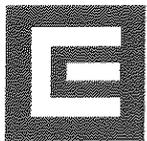

отправляни **три или повече** претенции (които не е задължително да са последователни) за гаранционни дефекти на доставената стока, дори същите да са били отстранени. В този случай **ИЗПЪЛНИТЕЛЯТ** дължи неустойката по т. 8.3., подт. 8.3.3.

**9.1.5.** да развали договора без предизвестие, чрез писмено уведомление, в хипотезата на т. 6.2. по-горе. В този случай **ИЗПЪЛНИТЕЛЯТ** дължи неустойката по т. 8.3., подт. 8.3.5.;

**9.1.6.** да прекрати договора с **10-дневно** писмено предизвестие, отправено до **ИЗПЪЛНИТЕЛЯ**, при отказ на **ИЗПЪЛНИТЕЛЯ** да изпълни поръчка за доставка при условията на този договор, без да са налице обстоятелствата по т. 10.1., като в този случай **ВЪЗЛОЖИТЕЛЯТ** има право на неустойката по т. 8.3., подт. 8.3.2.

**9.2.** Настоящият договор може да се прекратява по взаимно писмено съгласие по всяко време, като двете страни уреждат взаимоотношенията си до момента на прекратяването.

**9.3.** В случаите на т. 10.3., всяка от страните има право да прекрати договора с **10-дневно** писмено предизвестие до другата страна.

**9.4.** Договорът се прекратява и в следните случаи:

**9.4.1.** по т. 2.4; и

**9.4.2.** по т. 3.3.

**9.5.** Извън хипотезите по предходните точки, настоящият договор се разваля и на общо основание при условията и по реда на чл. 87 от Закона за задълженията и договорите (ЗЗД) съответно се прекратява на общо основание при наличието на условията по чл. 118 от Закона за обществените поръчки (ЗОП).

**9.6.** Всяка от Страните има право да развали едностранно настоящият договор за възлагане на обществена поръчка без предизвестие до другата Страна, ако тя е нарушила своите задължения във връзка с обработването и защитата на лични данни, станали и известни във връзка със сключването и изпълнението на договора, както и да претендира и получи обезщетенията за претърпените щети (включително стойността на наложените имуществени санкции/глоби) и неустойката по т. 8.8. по-горе.

## **10. НЕПРЕОДОЛИМА СИЛА ИЛИ НЕПРЕДВИДИМИ СЪБИТИЯ**

**10.1.** В случаи на непреодолима сила по смисъла на чл. 306 от Търговския закон или на непредвидими събития и доколкото тези събития се отразяват върху изпълнението на задълженията на двете страни по договора, сроковете за изпълнение трябва да бъдат удължени за времето, през което е траела непреодолимата сила или непредвидимите събития. Страните се споразумяват за непредвидими събития да се считат издадени или изменени нормативни или ненормативни актове на държавни или общински органи, настъпили по време на изпълнение на договора, които се отразяват на изпълнението на задълженията, на която ѝ да е от страните.

**10.2.** Двете страни трябва взаимно да се уведомяват писмено за началото и края на тези събития, както следва:

**10.2.1.** за непреодолимата сила известието трябва да бъде потвърдено от Търговската камара на страната, в която е настъпило и да бъде изпратено на другата страна до **14 дни** след започването му.

**10.2.2.** за непредвидимите събития – в **14 дневен** срок от издаването или изменението на нормативен или ненормативен акт на държавен или общински орган.

**10.3.** В случай на непреодолима сила или непредвидимо събитие в страната на **ВЪЗЛОЖИТЕЛЯ** или **ИЗПЪЛНИТЕЛЯ** и ако то доведе до закъснение в изпълнението на задълженията на съответната страна за повече от **1 месец**, всяка от страните има право да прекрати договора по реда и при условията на т. 9.3.

## **11. РЕШАВАНЕ НА СПОРОВЕ**

**11.1.** Всички спорове, възникнали във връзка с тълкуването и/или изпълнението на договора, се решават чрез преговори и постигане на взаимно изгодни договорености, материализирани в писмена форма за валидност.

**11.2.** Всички спорове, породени от този договор или отнасящи се до него, включително споровете, породени или отнасящи се до неговото тълкуване, недействителност, изпълнение или прекратяване, както и споровете за попълване празноти в него или приспособяването му към нововъзникнали обстоятелства, за които не е постигнато съгласие по реда на предходната точка, ще бъдат разрешавани по общия гражданскоправен ред, от компетентния съд в Република България със седалище в гр. София.

**11.3.** Отнасянето на спора за решаване от компетентния съд не ще се счита за причина за спирането на изпълнението на други задължения по настоящия договор, които нямат отношение към предмета на спора.

**11.4.** Решение от компетентен съд или изменение на законодателството, което прави някое от условията на този договор невалидно, недействително или неизпълнимо, ще се отнася само до това условие и няма да прави целия договор или някакво друго условие от него невалиден, недействителен или неизпълним и всички други условия на договора ще останат в пълна сила и ефект, така както са уговорени от страните.

**11.5.** Страните поемат задължението да положат всички усилия, за да се договорят за заместващо условие на невалидното, недействителното или неизпълнимото условие с валидно, действително и

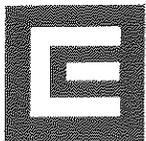

изпълнимо условие, което най-близко отразява целта на невалидното, недействителното или неизпълнимото условие.

## 12. КОНФИДЕНЦИАЛНОСТ. ОБРАБОТВАНЕ И ЗАЩИТА НА ЛИЧНИ ДАННИ

**12.1.** Страните се задължават да пазят и да не допускат разпространяването на информацията определена за конфиденциална, получена от всяка от страните по повод сключването или по време на срока на действие на този договор, както и да използват тази информация единствено за целите на изпълнението. Страните ще считат за конфиденциална информацията съдържаща се в договора и информацията във връзка с начина на изпълнението му, както и всяка информация която се съдържа на хартиен или магнитен носител и е създадена или предоставена на някоя от страните във връзка с изпълнението на договора. Конфиденциална е и всяка информация, която е станала достъпна на някоя от страните по повод изпълнението на договора и която представлява ноу-хау, схеми на складове съответно схеми за достъп и охрана или фирмена тайна на другата страна, или която е определена изрично при предоставянето ѝ от съответната страна за конфиденциална. Конфиденциална е и информацията свързана с лични данни, станали известни на някоя от страните във връзка със сключването или изпълнението на договора.

**12.2.** Страните се съгласяват, че въпреки прекратяването на този договор поради каквато и да е причина, клаузите свързани с конфиденциалност, ще са в сила и задълженията във връзка с тях ще бъдат валидни за период от **2 (две) години** след прекратяване на договора.

**12.3.** Клаузите за конфиденциалност не се прилагат когато някоя от страните е длъжна да предостави информация по договора на компетентен държавен орган, който е поискал тази информация във връзка с правомощията му по закон. При предоставяне на информация по тази точка, страната която я дава е длъжна незабавно да уведоми писмено другата страна.

**12.4.** Във връзка с влизане в сила на Регламент (ЕС) 2016/679 на Европейския парламент и на Съвета от 27 април 2016 година, относно защитата на физическите лица във връзка с обработването на лични данни и относно свободното движение на такива данни и за отмяна на Директива 95/46/ЕО, който считано от 25.05.2018 г. има пряко приложение и за Република България, като държава – членка на Европейския съюз, страните се споразумяват за следното във връзка с обработването и защитата на лични данни, станали тяхно достояние във връзка или по повод изпълнението на настоящия договор, както следва:

**12.4.1.** Всяка от Страните се съгласява, че ще обработва личните данни („Лични данни“), посочени в настоящия договор на служителите-контактни лица на другата Страна, само и единствено за целите на обмен на данни и информация по договора, като никоя от Страните няма право да обработва Лични данни за други цели. Обработването на Лични данни от Страните се осъществява на територията на Европейския съюз. Не се допуска използването на каквото и да е оборудване за обработване на Личните данни, разположено извън определената Територия за обработване.

**12.4.2.** Всяка от Страните се задължава да уведоми другата в случай:

а) на каквито и да е дейности по разследване, предприети от надзорен орган по защита на личните данни по отношение на дейността ѝ по обработване на Лични данни за целите на изпълнение на Договора;

б) че установи, че не е в състояние да изпълнява задълженията си относно обработването и защита на личните данни на другата Страна;

в) че установи каквото и да е нарушение на сигурността на обработването на Личните данни. Уведомлението за нарушение на сигурността следва да се извърши незабавно към другата Страна (но не по-късно от **3 (три) часа** от установяването му) и следва да съдържа минимум следната информация:

- описание на естеството на нарушението и на фактите, свързани с нарушението на сигурността на личните данни, включително, ако е възможно, категориите и приблизителния брой на засегнатите субекти на данни и категориите и приблизителното количество на засегнатите записи на лични данни;

- описание на евентуалните последици от нарушението на сигурността на личните данни;

- описание на предприетите или предлаганите от нея мерки за справяне с нарушението на сигурността на личните данни, включително по целесъобразност мерки за намаляване на евентуалните неблагоприятни последици.

**12.4.3.** В случай че е обективно невъзможно да осигури в посочения в т. 12.4.2, б. „в)“ срок цялата необходима за уведомлението информация, съответната Страна уведомява в този срок другата като ѝ предоставя наличната към този момент информация и след съгласуване с нея допълва уведомлението.

**12.4.4.** Всяка от Страните е задължена да обезщети вредите, които дадено лице може да претърпи в резултат на обработване на Лични данни от страна на някоя от тях, което обработване нарушава Регламент (ЕС) 2016/679 на Европейския парламент и на Съвета от 27 април 2016 година относно защитата на физическите лица във връзка с обработването на лични данни и относно свободното движение на такива данни или други приложими законови разпоредби за защита на личните данни, освен ако последната не докаже, че по никакъв начин не е отговорна за вредите.

Съгласуване  
19.03.2019г

11/12

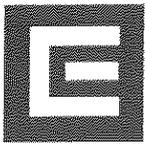

### 13. ОБЩИ УСЛОВИЯ

13.1. За случаи, неуредени с разпоредбите на настоящия договор, се прилагат: ЗОП, ППЗОП, Търговският закон, ЗЗД и другите действащи в Република България нормативни актове.

13.2. (1) За целите на този договор търговските адреси на страните са както следва:

• на ВЪЗЛОЖИТЕЛЯ:

Република България, гр. София, бул. „Цариградско шосе“ No 159, БенчМарк Бизнес Център.

• на ИЗПЪЛНИТЕЛЯ: гр. София 1220, ул. „Чудомир“ № 5

(2) Всички съобщения и уведомления на страните по настоящия договор ще се извършват само в писмена форма, като условие за действителност. Тази форма ще се счита за спазена, ако съобщението е изпратено по e-mail или факс.

13.3. Ако някоя от страните промени посочените в предходната точка адреси, без да уведоми другата страна, последната не отговаря за не получените съобщения, призовки и други подобни.

13.4. Настоящият договор влиза в сила от датата на неговото двустранно подписване от страните.

13.5. Обществената поръчка се възлага и договорът се сключва във връзка с реализация на проект „LIFE BIRDS ON POWER LINES“, LIFE16 NAT/BG/000612, за което ВЪЗЛОЖИТЕЛЯТ е получил безвъзмездна финансова помощ от ЕС по силата на Договор, проектен номер LIFE16 NAT/BG/000612/ 01.10.2017 г.

#### Приложения, неразделна част от договора:

1. Приложение № 1 – Техническа спецификация;
2. Приложение № 2 – Техническо предложение;
3. Приложение № 3 – Ценово предложение;
4. Приложение № 4 - Образец на приемно-предавателен протокол;
5. Приложение № 5 - Образец на опаковъчен лист;
6. Приложение № 6 - Място на доставка и придружаващи доставката документи;
7. Приложение № 7 – Гаранция за изпълнение.
8. Приложение № 8 – Задължения за ИЗПЪЛНИТЕЛЯ, произтичащи от т. II.3, II.4, II.5, II.8 и II.27 от Договора за безвъзмездна финансова помощ;
9. Приложение № 9 - Документи по чл. 112, ал. 1 във връзка с чл. 67, ал. 6 от ЗОП.

Настоящият договор се състави в два еднакви оригинални екземпляра на български език – по един за всяка от страните, които след като се запознаха с него и приеха съдържанието му го подписаха чрез своите представители, както следва:

ВЪЗЛОЖИТЕЛ:

На основание чл.2 от ЗЗЛД

*Виктор Стоянов*

ИЗПЪЛНИТЕЛ:

На основание чл.2 от ЗЗЛД

/ Станислав Якимов /

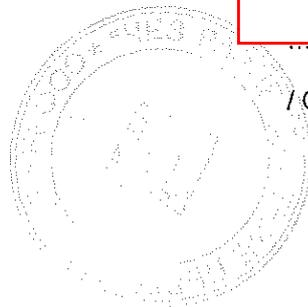

*Виктор Стоянов*  
19.03.2019

*Станислав Якимов*

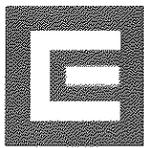

Приложение № 1 към Договор за обществена поръчка № ...../ .....2019 г.

**ТЕХНИЧЕСКА СПЕЦИФИКАЦИЯ. ИЗИСКВАНИЯ И УСЛОВИЯ НА ВЪЗЛОЖИТЕЛЯ КЪМ ИЗПЪЛНЕНИЕТО НА ПРЕДМЕТА НА ПОРЪЧКАТА**

**A. ТЕХНИЧЕСКА СПЕЦИФИКАЦИЯ**

Техническа спецификация за обособена позиция № 1 с предмет: „Доставка на птицезащитни приспособления за кацане на птици (кацалки) по проект „LIFE BIRDS ON POWER LINES“, LIFE16 NAT/BG/000612“

**Характеристика на приспособление за кацане на птици (кацалки):**

Птицезащитните приспособления позволяват безопасно кацане на птиците, като осигуряват достатъчно изолационно разстояние от тоководещите части при монтаж на открито върху носещите конструкции на триполюсни разединители секционен тип (РОС), стоманени профили от болтово-заваръчните конструкции на стоманено-решетъчни стълбове и конзолите за стоманобетонни стълбове, за една или две тройки проводници, предназначени за използване във въздушни електропроводни линии за средно напрежение. Птицезащитните приспособления са с конструкция, състояща се от метален монтажен накрайник (присъединителна клема) и изолационно тяло с пръчковидна форма, с обособена зона за кацане на птиците в горната хоризонтална част. Изолационното тяло е изработено от полиестерен материал с покритие, устойчиво на атмосферни въздействия, ултравиолетови лъчи и износване в продължение на целия експлоатационен период. Зоната за кацане трябва да е проектирана с форма и размери, осигуряващи подходящо кацане за почивка или лов, за предпочитане на всички птици на територията на Република България, които могат да бъдат в потенциална опасност.

**Използване:**

Птицезащитните приспособления са предназначени за защита на птици от попадане под напрежение и предизвикване на повреди върху въздушните електропроводни линии СрН.

**Изисквания към документацията и изпитванията**

№ по ред	Наименование
1.	Точно обозначение на типа, производителя и страната на произход (производство) и последно издание на каталога на производителя
2.	Техническо описание, гарантирани параметри, чертежи с размери, тегло и др.
3.	Инструкция за монтаж и експлоатация, включително почистване и поддръжка

*Забележка: Всички оригинални документи трябва да бъдат на български език или с превод на български език. Каталогите могат да бъдат и само на английски език.*

**Технически данни**

**1. Характеристики на работната среда**

№ по ред	Характеристика	Стойност
1.1	Място на монтиране	На открито
1.2	Максимална температура на околната среда	До + 40°C
1.3	Минимална температура на околната среда	Минус 30°C
1.4	Относителна влажност	До 100 %

**2. Параметри на електрическата разпределителна мрежа**

№ по ред	Параметър	Стойност
2.1	Номинално напрежение	20000 V
2.2	Максимално работно напрежение	24000 V
2.3	Номинална честота	50 Hz
2.4	Брой на фазите	3
2.5	Заземяване на звездния център	<ul style="list-style-type: none"> <li>• през активно съпротивление;</li> <li>• през дъгогасителна бобина; или</li> <li>• изолиран звезден център.</li> </ul>

*Handwritten signature and stamp*

*Handwritten signature*

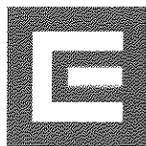

### 3. Общи технически параметри/характеристики

№ по ред	Параметър/ характеристика	Изискване
3.1	Конструкция	а) Форма и размери, както е показано индикативно на чертежа на фигура 1 по-долу.
		б) Конструкцията включва метален монтажен накрайник за присъединяване към стоманени профили и полиестерно изолационно тяло с външно защитно покритие и обособена хоризонтална зона за кацане на птиците.
		в) Монтажният накрайник (присъединителна клема) трябва да бъде от винтово-фиксиращ (стягащ) тип.
		г) Формата и размерите на изолационното тяло трябва да осигуряват безопасно кацане и подходящо захващане на птици от различен размер в предвидената за това зона за кацане.
		д) Конструкцията на птицезащитните приспособления трябва да позволява лесен монтаж и демонтаж на открито и да гарантира висока експлоатационна сигурност, като осигурява допустимите минимални светли разстояния между птиците и всички части под напрежение в непосредствена близост.
3.2	Материали	-
3.2.1	Монтажен накрайник	а) Конструкционна стомана
		б) Монтажният накрайник трябва да бъде защитен от корозия с цинково покритие, гарантиращо отсъствие на корозивни процеси през целия експлоатационен период.
3.2.2	Изолационно тяло	Стъклоусилен полиестерен прът с външно покритие, устойчиво на атмосферни въздействия, ултравиолетови лъчи и износване.
3.3	Опаковка	а) Пакетиране поотделно в подходяща опаковка, която предпазва от механични повреди при транспорт и съхранение.
		б) Върху опаковките трябва да има етикет, поставен във водозащитен прозрачен плик, със следната информация: наименованието и/или логото на производителя; наименование и/или означение на изделието; страна и дата на производство; брутно тегло (kg.).
3.4	Експлоатационна дълготрайност	минимум 25 години
3.5	Гаранционен срок	минимум 12 месеца

### 4. Птицезащитни приспособления за кацане на птици

№ по ред	Параметри	Изискване
4.1	Размери съгласно фигура 1	-
4.1.1	L	min 1200 mm
4.1.2	L <sub>1</sub>	да се посочи от участника в mm
4.1.3	L <sub>2</sub>	280 mm индикативно (да се посочи от участника)
4.1.4	L <sub>3</sub>	150 mm индикативно (да се посочи от участника в mm)
4.1.5	D	да се посочи от участника в mm
4.1.6	D <sub>1</sub>	70 ÷ 100 mm индикативно (да се посочи от участника в mm)
4.1.7	D <sub>2</sub>	да се посочи от участника в mm
4.1.8	A	да се посочи от участника в mm
4.1.9	B обхват на затягане	минимален обхват (0 ÷ 150) mm
4.2	Товароносимост, kg	min 20 kg
4.3	Тегло, kg	да се посочи от участника

*[Handwritten signature]*

*[Handwritten signature]*  
2/3

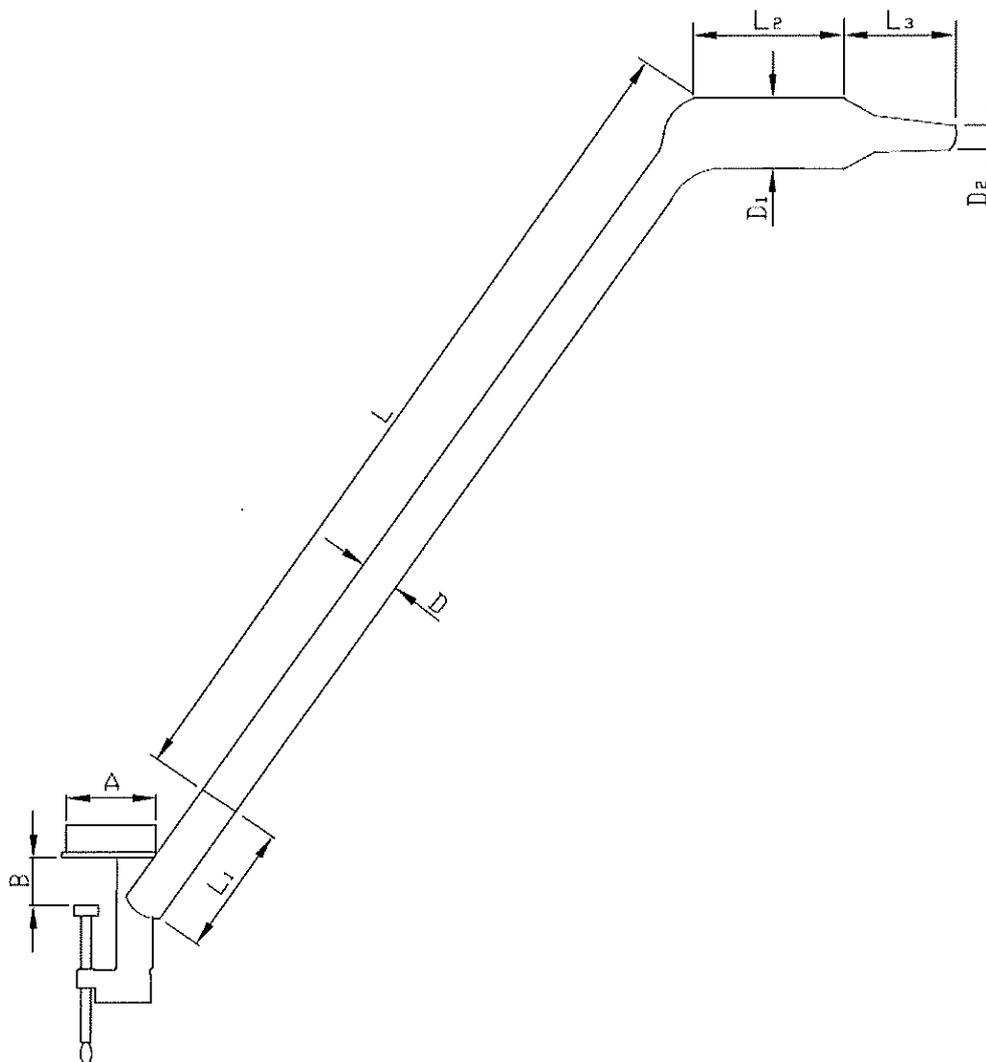
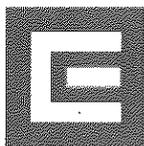

Фигура 1 – Птицезащитни приспособления за кацане на птици

**Б. ИЗИСКВАНИЯ И УСЛОВИЯ НА ВЪЗЛОЖИТЕЛЯ КЪМ ИЗПЪЛНЕНИЕТО НА ПРЕДМЕТА НА ПОРЪЧКАТА ЗА ВСЯКА ОБОСОБЕНА ПОЗИЦИЯ**

- 1) За възлагане изпълнението на предмета на поръчката Възложителят писмено отправя поръчки, генерирани през SAP, съдържащи най-малко следните данни за стоката: вид на стоката; количество; единична и обща цена; срок и места за доставка.
- 2) Срокът за доставка на стоката е съгласно посочения в конкретния договор, но не повече от 40 календарни дни след получаване на поръчка за количества до 200 броя/комплекта и не повече от 60 календарни дни след получаване на поръчка за количества от 201 до 600 броя/комплекта включително.
- 3) Приемането на заявените и доставените стоки по поръчка се удостоверява с приемно-предавателен протокол, подписан от упълномощените лица от страните по конкретен договор, по ред и начин, описани в него.

**ВЪЗЛОЖИТЕЛ:**

На основание чл.2 от ЗЗЛД

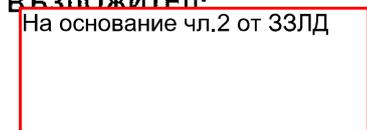

**ИЗПЪЛНИТЕЛ:**

На основание чл.2 от ЗЗЛД

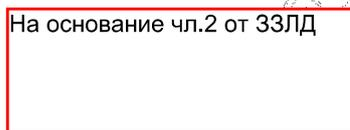

/ Станислав Якимов /

*Виктор Савчев*  
*[Handwritten signature]*

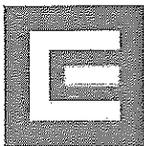

Приложение № 2 към Договор за обществена поръчка № ...../ .....2019 г.

**ТЕХНИЧЕСКО ПРЕДЛОЖЕНИЕ**

---

  
**Приложение № 3.1. Предложение за изпълнение на поръчката по обособена позиция № 1**  
**Поставя се в техническото предложение.**  
**ОБРАЗЕЦ!**

До „ЧЕЗ Разпределение България“ АД

**ПРЕДЛОЖЕНИЕ ЗА ИЗПЪЛНЕНИЕ НА ПОРЪЧКАТА**  
за участие в „открита“ по вид процедура за възлагане на обществена поръчка с предмет:  
„Доставка на средства и съоръжения за защита на птици по проект „LIFE BIRDS ON  
POWER LINES“, LIFE16 NAT/BG/000612, съфинансиран от Европейския съюз”,  
референтен № PPD18-071, обособена позиция № 1 с предмет: „Доставка на птицевзащитни  
приспособления за кацане на птици (кацалки) по проект „LIFE BIRDS ON POWER  
LINES“, LIFE16 NAT/BG/000612“

От: „ИНДЪСТРИ КОНСУЛТ“ ЕООД, със седалище и адрес за кореспонденция:  
гр. София 1220, р-н „Надежда“, ул. „Чудомир“ № 5,  
тел.:0887975172, факс:, e-mail: office@industry-consult.eu,

**Уважаеми госпожи и господа,**

При изпълнение предмета на обществената поръчка с предмет: „Доставка на средства  
и съоръжения за защита на птици по проект „LIFE BIRDS ON POWER LINES“, LIFE16  
NAT/BG/000612, съфинансиран от Европейския съюз”, референтен № PPD18-071, обособена  
позиция № 1 с предмет: „Доставка на птицевзащитни приспособления за кацане на птици  
(кацалки) по проект „LIFE BIRDS ON POWER LINES“, LIFE16 NAT/BG/000612“,  
съобразявайки изискванията на възложителя, Ви предлагам следните условия, при които бихме  
изпълнили поръчката, ако ни изберете за изпълнител:

#### **ТЕХНИЧЕСКА СПЕЦИФИКАЦИЯ:**

##### **Характеристика на материала:**

Птицевзащитните приспособления позволяват безопасно кацане на птиците, като осигуряват  
достатъчно изолационно разстояние от тоководещите части при монтаж на открито върху  
носещите конструкции на триполюсни разединители секционен тип (РОС), стоманени профили  
от болтово-заваръчните конструкции на стоманено-решетъчни стълбове и конзолите за  
стоманобетонни стълбове, за една или две тройки проводници, предназначени за използване  
във въздушни електропроводни линии за средно напрежение.

Птицевзащитните приспособления са с конструкция, състояща се от метален монтажен  
накрайник (присъединителна клемма) и изолационно тяло с пръчковидна форма, с обособена  
зона за кацане на птиците в горната хоризонтална част. Изолационното тяло е изработено от  
полиестерен материал с покритие, устойчиво на атмосферни въздействия, ултравиолетови лъчи  
и износване в продължение на целия експлоатационен период. Зоната за кацане трябва да е  
проектирана с форма и размери, осигуряващи подходящо кацане за почивка или лов, за  
предпочитане на всички птици на територията на Република България, които могат да бъдат в  
потенциална опасност.

Всяко птицевзащитно приспособление се придружава с монтажна инструкция на български език.

##### **Използване:**

Птицевзащитните приспособления са предназначени за защита на птици от попадане под  
напрежение и предизвикване на повреди върху въздушните електропроводни линии СрН.





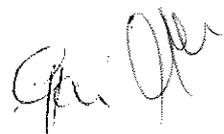

№ по ред	Наименование	Гарантирано предложение на участника:
1	Точно обозначение на типа на птицевзащитните приспособления за кацане на птици:	ММК
2	Производител:	MEGAWATT
3	Страната на произход (производство):	Унгария
4	Последно издание на каталог на производителя:	Приложен

### Технически данни

#### 1. Характеристики на работната среда

№ по ред	Характеристика	Стойност
1.1	Място на монтиране	На открито
1.2	Максимална температура на околната среда	До + 40°C
1.3	Минимална температура на околната среда	Минус 30°C
1.4	Относителна влажност	До 100 %

#### 2. Параметри на електрическата разпределителна мрежа

№ по ред	Параметър	Стойност
2.1	Номинално напрежение	20000 V
2.2	Максимално работно напрежение	24000 V
2.3	Номинална честота	50 Hz
2.4	Брой на фазите	3
2.5	Заземяване на звездния център	<ul style="list-style-type: none"> <li>• през активно съпротивление;</li> <li>• през дъгогасителна бобина; или</li> <li>• изолиран звезден център.</li> </ul>

#### 3. Общи технически параметри/характеристики

№ по ред	Параметър/характеристика	Изискване	Гарантирано предложение на Участника
3.1	Конструкция	а) Форма и размери са, както е показано индикативно на чертежа на фигура 1 по-долу.	ДА
		б) Конструкцията включва метален монтажен накрайник за присъединяване към стоманени профили и полиестерно изолационно тяло с външно защитно покритие и обособена хоризонтална зона за кацане на птиците.	ДА
		в) Монтажният накрайник (присъединителна клема) трябва е от винтово-фиксиращ (стягащ) тип.	ДА
		г) Формата и размерите на изолационното тяло осигуряват безопасно кацане и подходящо захващане на птици от различен размер в предвидената за това зона за кацане.	ДА
		д) Конструкцията на птицевзащитните приспособления позволява лесен монтаж и демонтаж на открито и гарантира висока експлоатационна сигурност, като осигурява допустимите минимални светли разстояния между птиците и всички части под напрежение в непосредствена близост.	ДА

№ по ред	Параметър/ характеристика	Изискване	Гарантирано предложение на Участника
		д) Конструкцията на птицезащитните приспособления позволява лесен монтаж и демонтаж на открито и гарантира висока експлоатационна сигурност, като осигурява допустимите минимални светли разстояния между птиците и всички части под напрежение в непосредствена близост.	ДА
3.2	Материали	-	ДА
3.2.1	Монтажен накрайник	а) Конструкционна стомана	ДА
		б) Монтажният накрайник е защитен от корозия с цинково покритие, гарантиращо отсъствие на корозивни процеси през целия експлоатационен период.	ДА
3.2.2	Изолационно тяло	Стъклоусилен полиестерен прът с външно покритие, устойчиво на атмосферни въздействия, ултравиолетови лъчи и износване.	ДА
3.3	Опаковка	а) Пакетирането е поотделно в подходяща опаковка, която предпазва от механични повреди при транспорт и съхранение.	ДА
		б) Върху опаковките ще има етикет, поставен във водозащитен прозрачен плик, със следната информация: наименованието и/или логото на производителя; наименование и/или означение на изделието; страна и дата на производство; брутно тегло, kg.	ДА
3.4	Експлоатационна дълготрайност	минимум 25 години	25 години
3.5	Гаранционен срок	минимум 12 месеца	12 месеца

#### 4. Птицезащитни приспособления за кацане на птици

Съкратено наименование на материала		Птицезащитни приспособления за кацане на птици	
№ по ред	Параметър	Изискване	Гарантирано предложение на Участника
4.1	Размери съгласно фигура 1	-	-
4.1.1	L	min 1200 mm	1250 mm
4.1.2	L <sub>1</sub>	да се посочи от участника в mm	120 mm
4.1.3	L <sub>2</sub>	280 mm индикативно	280 mm
4.1.4	L <sub>3</sub>	150 mm индикативно	150 mm
4.1.5	D	да се посочи от участника в mm	ф 57 mm
4.1.6	D <sub>1</sub>	70 ÷ 100 mm индикативно	ф 100 mm
4.1.7	D <sub>2</sub>	да се посочи от участника в mm	ф 45 mm
4.1.8	A	да се посочи от участника в mm	105 mm
4.1.9	B - обхват на затягане	минимален обхват (0 ÷ 150) mm	0 ÷ 150 mm
4.2	Товароносимост, kg	min 20 kg	20 kg
4.3	Тегло, kg	да се посочи от участника	5 kg

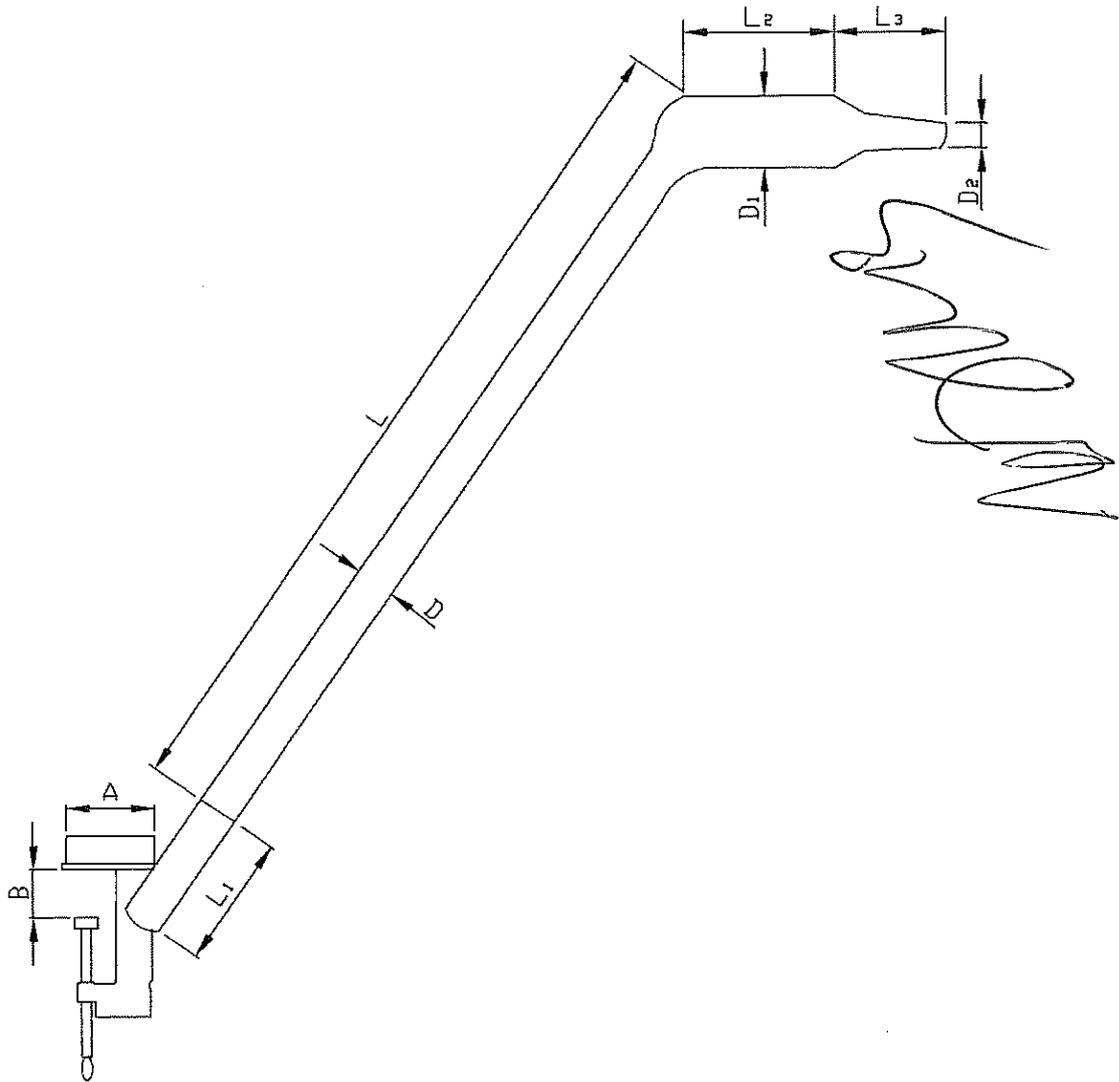

**Фигура 1 – Птицезащитни приспособления за кацане на птици**

**Декларираме, че ще извършим следното при изпълнение предмета на поръчката:**

- 1) Запознати сме и приемаме за възлагане изпълнението на предмета на поръчката. Възложителят писмено да отправя поръчки, генерирани през SAP, съдържащи най-малко следните данни за стоката: вид на стоката; количество; единична и обща цена; срок и места за доставка.
- 2) Сроковете за доставка на стоките по предмета на поръчката са съгласно приложение „Срокове за доставка“ към настоящето техническо предложение.
- 3) Запознати сме и приемаме приемането на заявените и доставените стоки по поръчка да се удостоверява с приемно-предавателен протокол, подписан от упълномощените лица от страните по конкретен договор, по ред и начин, описани в него.

**Забележки:**

1. Участникът трябва да попълни всички позиции от предложението за изпълнение на поръчката;
2. За редовете в графа „Гарантирано предложение на УЧАСТНИКА“, в които няма отговор "Да", Участникът трябва да попълни съответните данни.

*[Handwritten signature]*

*[Handwritten signature]*

*[Handwritten signature]*

**Обработка на лични данни:**

Във връзка с прилагането на Регламент (ЕС) 2016/679 на Европейския парламент и на Съвета от 27 април 2016 г. относно защитата на физическите лица във връзка с обработването на лични данни и относно свободното движение на такива данни и за отмяна на Директива 95/46/ЕО, информиран съм, че Възложителят (включително чрез неговия помощен орган, а именно назначената за провеждане на поръчката оценителна комисия) ще обработва личните данни, включени в настоящото Предложение за изпълнение на поръчката, за целите на провеждане на обществената поръчка в съответствие с изискванията на приложимата нормативна уредба. Съгласно чл.122 от ЗОП данните по настоящата процедура се съхраняват за срок от 5 години от датата на приключване на изпълнението на договора или от датата на прекратяване на процедурата и заедно с необходимата документация се въвеждат в публичните регистри в съответствие с изискванията на ЗОП.

**Приложения:**

1) Документите, изискани съгласно условията в таблица *Изисквания към документацията и изпитванията* за обособена позиция № 1 от Глава II „Техническа спецификация. Изисквания и условия на възложителя към изпълнението на предмета на поръчката“ от документацията:

- a) Последно издание на каталог на производителя;
- b) Техническо описание, гарантирани параметри, чертежи с размери, тегло и др.;
- c) Инструкция за монтаж и експлоатация, включително почистване и поддръжка.

**2) Срокове за доставка.**

*Забележка: Всички оригинални документи трябва да бъдат на български език или с превод на български език. Каталогите могат да бъдат и само на английски език.*

Дата 05.11.2018 година

Подпис

На основание чл.2 от ЗЗЛД

Име и Фамилия **Станислав Якимов**

Печат



## ДЕКЛАРАЦИЯ

Долуподписаният **Станислав Здравков Якимов**,

На основание чл.2 от ЗЗЛД

На основание чл.2 от ЗЗЛД

„Доставка на средства и съоръжения защита на птици по проект „LIFE BIRDS ON POWER LINES”, LIFE16 NAT/BG/000612, съфинансиран от Европейския съюз“, реф. № PPD18-071

### ДЕКЛАРИРАМ, ЧЕ:

Предложения продукт и неговото изпълнение напълно съответства на изискванията на Възложителя от т.3 - Техническите характеристики и на фигура 1 от Техническите характеристики

Предложения продукт напълно съответства на изброените стандартизационни документи

Известно ми е, че при деклариране на неверни данни нося наказателна отговорност по чл. 313 от НК.

гр. София  
05.11.2018 год.

Декларат

На основание чл.2 от ЗЗЛД

Станислав Якимов



## ДЕКЛАРАЦИЯ

Долуподписаният **Станислав Здравков Якимов** На основание чл.2 от ЗЗЛД  
На основание чл.2 от ЗЗЛД

„Доставка на средства и съоръжения защита на птици по проект „LIFE BIRDS ON POWER LINES”, LIFE16 NAT/BG/000612, съфинансиран от Европейския съюз“, реф. № PPD18-071

### ДЕКЛАРИРАМ, ЧЕ:

Произхода на материалите и компонентите на предложеното изделие напълно отговарят на изискванията на Възложителя.

Известно ми е, че при деклариране на неверни данни нося наказателна отговорност по чл. 313 от НК.

гр. София  
05.11.2018 год.

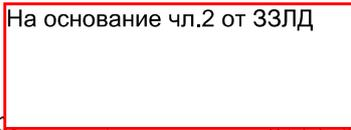
Декларатор  На основание чл.2 от ЗЗЛД  
Станислав Якимов

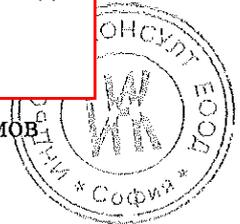

There are  
**GOOD**  
Solutions

Preferred by  
Birds & Power  
Distribution  
Companies

PREVIEW

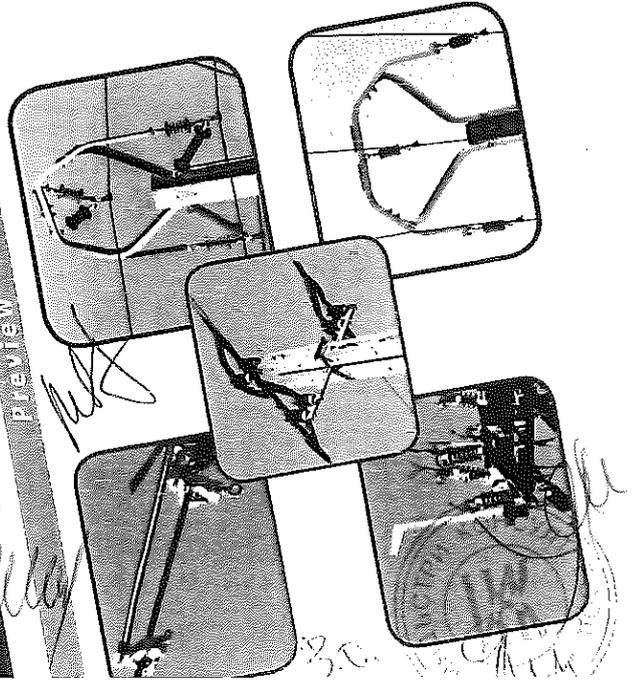

## Recommendations

"Megawatt Engineering Office Ltd. made a significant and successful effort in order to get closer to each other the preference systems of the electrical industry and the bird protection organisations. The bird protection tools developed by the company have been installed in several network-sections in the area of the Bükk National Park, and the initial experiences are favourable."

*Josef Duska, General manager, Directorate of Bükk National Park*

"Our partner, Megawatt Engineering Office Ltd. played a key role in providing complete protection for several protected bird species over an approx. 50 km long MV network, according to the national recommendations. They are a well organized company with high professional experiences and excellent references in international tenders. We definitely want to find other channels for the future co-operations with them."

*Ferenc Kis - project manager of Ecocentus Non-Profit Association*

"As the South Hungarian regional electricity provider, we were the first to introduce and apply bird protection tools and systems on our networks. We shared our experiences with Megawatt Engineering Office Ltd, who improved and finalized its bird protection solutions according to this information. As a result, we were able to make sure that these systems will definitely live up to the expectations."

*István Bachtófi, Chief technologist, EDF DÉMÁSZ Network Distribution Ltd.*

"The products of Megawatt are compatible with the technical requirements and specifications of the electricity company in South-East Bulgaria and we thus expect them to provide a suitable sustainable solution to reduce the numbers of failures in the electricity supply as well as to reduce the numbers of fatalities of vulnerable bird species in South-East Bulgaria. Megawatt always responded rapidly to our request and provided us a customer-tailored solution for the needed products."

*Svetoslav Spasov - Bulgarian society for the protection of birds*

**MW**  
SOLUTIONS, TOGETHER



**Megawatt Engineering Office**

Address: Lajos ut 61-63,  
Budapest, Hungary  
1184

Phone: +36 1 297 0307

Fax: +36 1 295 3507

E-mail: info@mw.hu

Life

**Bird Protection  
Solutions**

by Megawatt Engineering Office

Medium Voltage  
Networks

Bird Protection  
Solutions

[www.BirdProtection.info](http://www.BirdProtection.info)

# THE SOLUTIONS

## COVERING THE PIN INSULATORS AND THE SURROUNDING CABLE SECTIONS

**POWER DISTRIBUTION vs. BIRD PROTECTION  
DIFFICULT TO FIND MUTUAL AGREEMENT  
MANY BIRD ELECTROCUTIONS**

There were initial solutions that did not fulfil the hopes. The rate of bird loss decreased minimally.

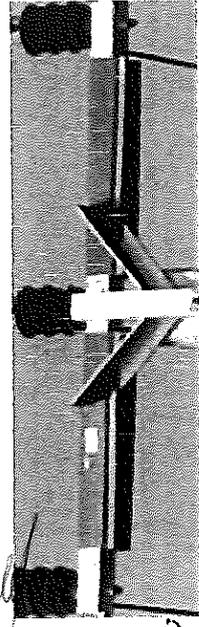

Covering the cross arm

## ENDANGERED BIRDS IN HUNGARY

- Large birds:** stork, heron, eagle, short-toed eagle, eagle owl
- Medium birds:** sparrowhawk, buzzard, larger falcons, medium sized owls and crows
- Small birds:** sparrowhawk, kestrel, smaller owl, roller, pigeon, smaller crows and larger singing birds
- Very small birds:** smaller singing birds

**There is a huge need for protecting these birds!  
Our Company is dedicated to develop Bird Protection Systems that answer these needs.**

## WING SPACERS AND BIRD RESTS

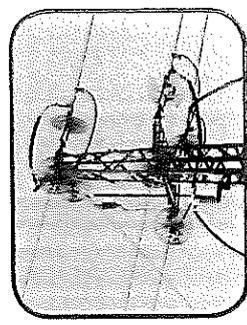

**Wing spacer**  
Wing spacers mounted on the pin insulators are recommended especially on tension poles.

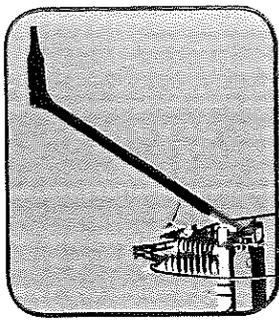

**Bird rest**  
Using safe bird rest next to the open pole mounted disconnects.

## CROSS ARMS

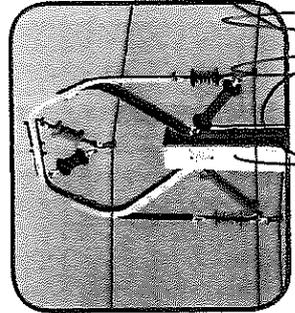

**Crossarm with 3 hanging insulators**

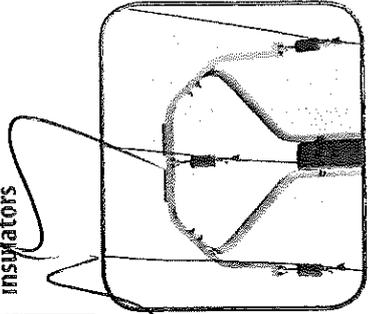

**Crossarm with 6 hanging insulators**

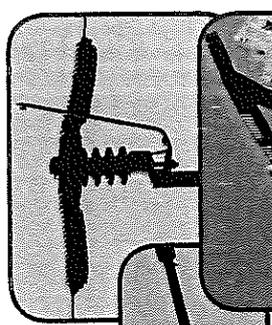

**MBR-1**  
Cover for single pin insulator

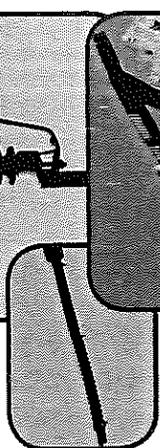

**MBR-1H**  
Extension piece for pin insulator covers



**MBR-2**  
Cover for the double pin insulator

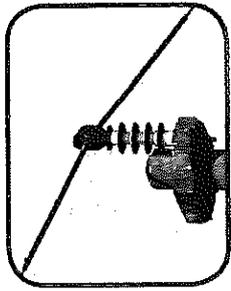

**MSZIG1**  
Bird-friendly insulator for MV bare networks

## CONNECTIONS WITH COVERED CABLES AND LIVE LINE CONNECTORS

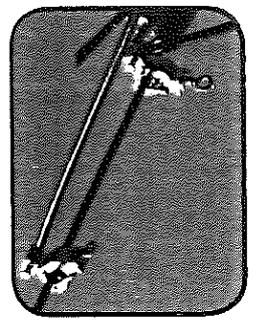

**Replacing the pole switches with live line connectors and covered cable (where applicable)**

The air-insulated open pole switches represent extraordinary danger for the birds. The covering of these switches are extremely expensive or not feasible at all. For this reason the pole switches should be replaced by live line connectors and covered wire, where applicable.

# Bird rest for MV pole switches and cross arms

# MMK

## Product description:

The MMK-1 bird rest which can be placed on top of utility poles, horizontal pole switches, and cross arms of medium voltage networks, provides safe perching place for birds. Because of the adequate distances the excrements of the birds seating on them will not damage the electrical components. We design the form and the size of the bird rest based on opinions of bird protection experts and power distribution professionals.

The form, size and surface quality of the landing area are designed to provide proper rest stop for preferably all birds in Hungary that can potentially be a hazard. Therefore the diameter of the horizontal perching place is 70-100 mm which provides suitable grip for birds, from falcon-sized to stork-sized.

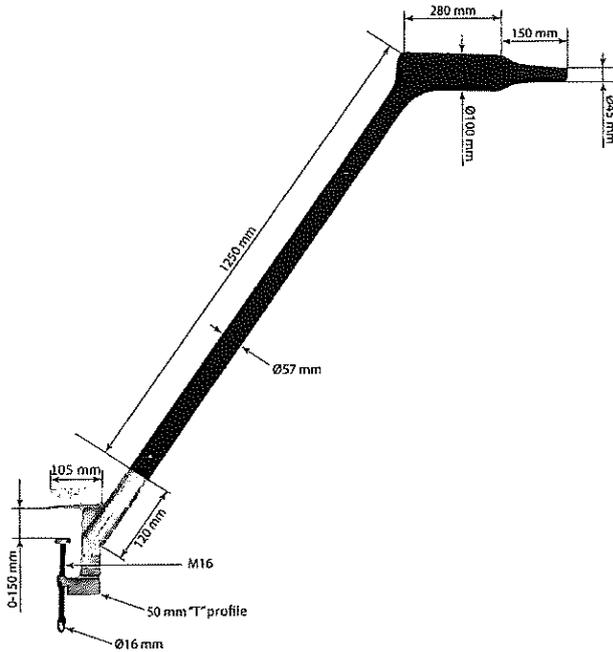

## Technical data:

Parameter	Value
Material of the clamping part (vice):	50 mm galvanized "T" profile
Clamping range:	0-150 mm.
Tightening torque:	18 Nm.
Material of the bar:	Fiberglass reinforced polyester with weather, UV and wear resistant coat, the same material as used in ship building.
Vertical positioning measured from the clamping point:	1200 mm.
Horizontal protrusion measured from the clamping point:	900 mm.
Load capacity:	20 kg.
Weight:	5 kg.
Wind resistance:	Negligible.
Lifespan:	> 25 years.

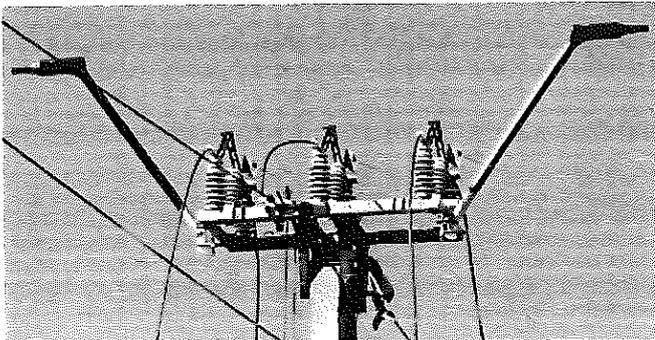

## Mounting:

The MMK bird rest can be mounted on both voltage-free and live networks. The bird rest can be mounted to its proper place by the means of M16 bolts supplied with live-line eyes.

**MMK**  
OLDJUK MEG EGYÜTT!

MELCOWATT ENGINEERING LTD

1184 Budapest, Lakatos út 61-63

Tel: +36 1 297 0347

Fax: +36 1 295 3507

E-mail: [info@mmk.hu](mailto:info@mmk.hu)



B.O.

# Стойка за почивка на птици за стълбове и траверси СрН

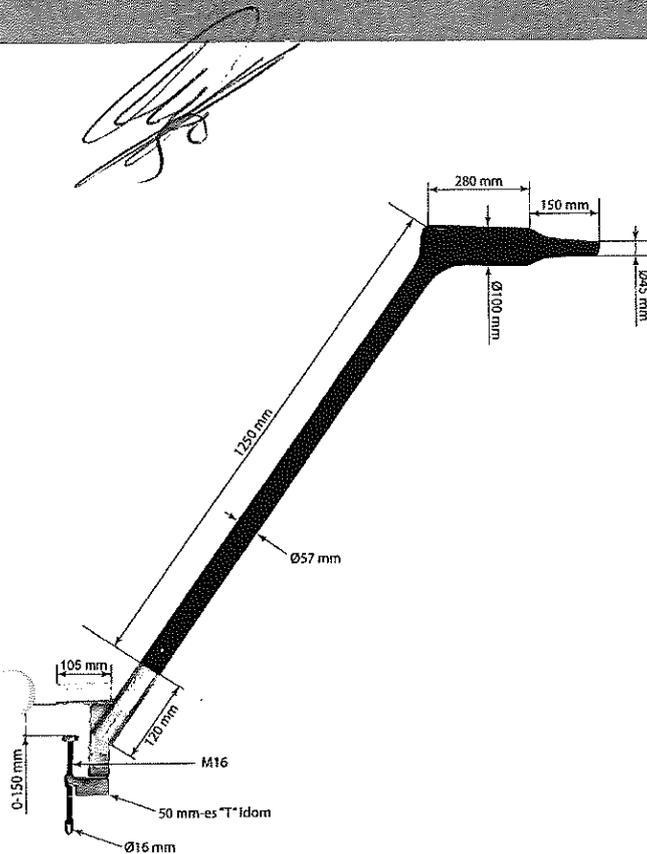

# MMK

## Описание на продукта:

Стойката за почивка на птици MMK-1, която може да бъде поставена на върха на стълбовете, хоризонталните превключватели на стълбовете и траверси на мрежите за средно напрежение, осигурява безопасно място за почивка на птиците. Поради адекватните разстояния, екскрементите на птиците, които се намират върху тях, няма да повредят електрическите компоненти. Ние проектираме формата и размера на стойката за почивка на птици въз основа на мнения на експерти по защита на птиците и професионалисти в областта на електроразпределението.

Формата, размерът и качеството на повърхността на зоната за кацане са предназначени да осигурят подходяща спирка за почивка за всички птици в Унгария, които потенциално биха представлявали опасност. Поради това диаметърът на хоризонталното място за престой е 70-100 mm, което осигурява подходяща хватка за птици от размер на сокол до размер на щъркел.

## Технически данни:

### Параметър

Материал на затягащата част:

Обхват на захващане:

Сила на затягане:

Материал на лоста:

Вертикално позициониране, измерено от точката на захващане: 1200 mm.

Хоризонтално позициониране, измерено от точката на захващане: 900 mm.

Говатоносимост:

Тегло:

Устойчивост на вятър:

Продължителност на живот:

### Стойност

50 mm галванизирани „Г“ профил.

0-150 mm.

18 Nm.

Подсилено с полиестер фибростъкло, с покритие, устойчиво на времето, ултравиолетови лъчи и износване, същия материал, който се използва в строителството на кораби.

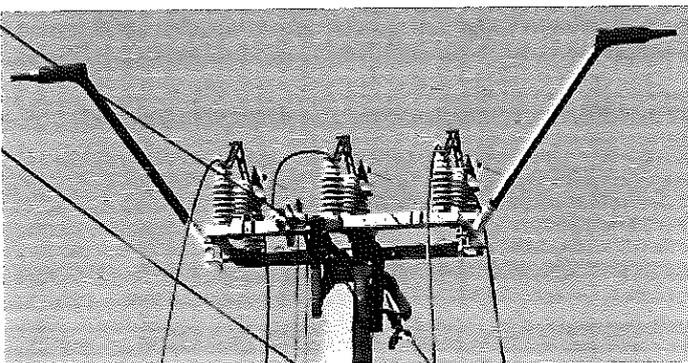

## Монтаж:

Стойката за почивка на птици MMK може да се монтира на мрежи без и под напрежение. Стойката може да бъде монтирана на правилното място посредством болтове M16, снабдени с отвори за линии под напрежение

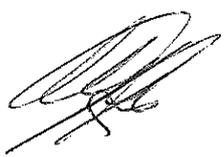

## ТЕХНИЧЕСКО ОПИСАНИЕ



Птицезащитните приспособления позволяват безопасно кацане на птиците, като осигуряват достатъчно изолационно разстояние от токоведещите части при монтаж на открито върху носещите конструкции на триполюсни разединители секционен тип (РОС), стоманени профили от болтово-заваръчните конструкции на стоманено-решетъчни стълбове и конзолите за стоманобетонни стълбове, за една или две тройки проводници, предназначени за използване във въздушни електропроводни линии за средно напрежение.

Птицезащитните приспособления са с конструкция, състояща се от метален монтажен накрайник (присъединителна клемма) и изолационно тяло с пръчковидна форма, с обособена зона за кацане на птиците в горната хоризонтална част.

Изолационното тяло е изработено от полиестерен материал с покритие, устойчиво на атмосферни въздействия, ултравиолетови лъчи и износване в продължение на целия експлоатационен период. Зоната за кацане е проектирана с форма и размери, осигуряващи подходящо кацане за почивка или лов, за предпочитане на всички птици на територията на Република България, които могат да бъдат в потенциална опасност.

Всяко птицезащитно приспособление е придружено с монтажна инструкция на български език.

Птицезащитните приспособления са предназначени за защита на птици от попадане под напрежение и предизвикване на повреди върху въздушните електропроводни линии СрН.

гр. София

Станислав Якимов

На основание чл.2 от ЗЗЛД

Дата 05.11.2018 год.

Управител



*[Handwritten signature]*

# ЧЕРТЕЖ С РАЗМЕРИ

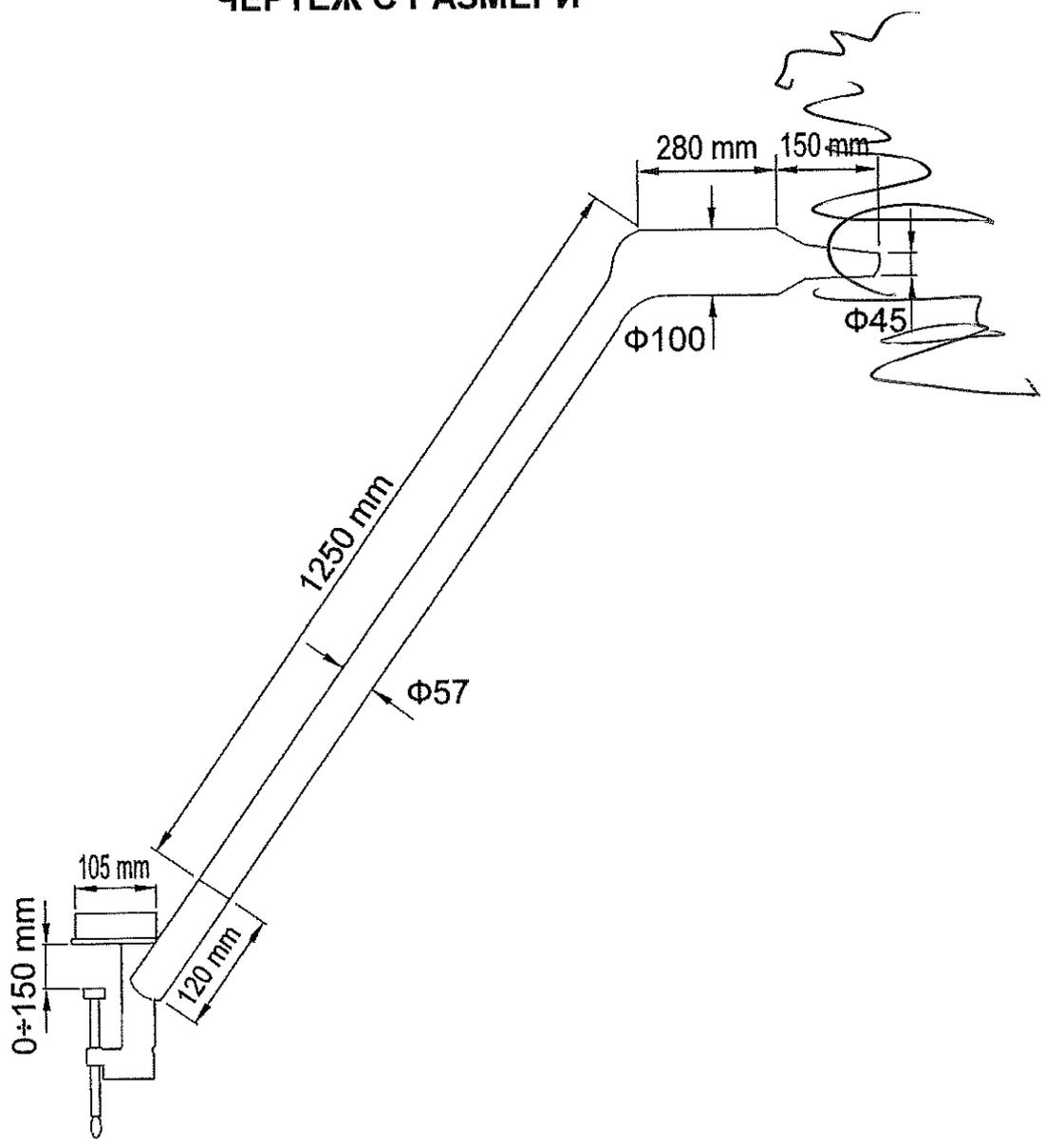

*[Handwritten scribbles]*

*[Handwritten signature]*

*[Handwritten signatures]*

УКАЗАНИЯ ЗА МОНТАЖ НА ММК  
Птицезащитна установка тип „Кацалка ”

1. Мястото на монтажа е върху най-горната част на железорешетъчните стълбове или върху различни модели триполюсни секционни разединители.
2. При монтажа се монтира един комплект – 2 броя.
3. Установката се монтира така, че местата определени за кацане на птици да са изнесени навън, да са хоризонтални на земната повърхност и да са по-високо от съоръжението.
4. Присъединителният участък се позиционира над металната основа (винкел, шина, квадрат и др.) като площта на присъединяване на стягата да контактува максимално.
5. Затяга се посредством ключ със сила 18 Nm.

гр. София

дата 05.11.2018 год.

Станислав Якимов

На основание чл.2 от ЗЗЛД

Управител

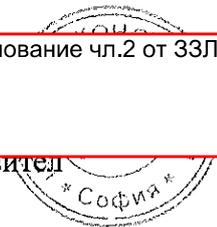

From  
Mr. Marton Balint  
ID No. 155561 EA  
Megawatt Mérnökiroda Ltd.  
Lakatos út 61-63.  
H-1184 Hungary

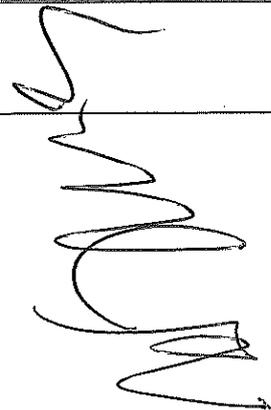

### Certificate of conformity

As the official representative and general manager of Megawatt Mérnökiroda Ltd., Hungary hereby I confirm that all the bird protection products produced and distributed by our company were manufactured, inspected and tested in fully compliance with the following standards:

EN 50397-2:2009  
EN 50423-3:2006  
VDE-AR-N 4210-11:2011

MEGAWATT

На основание чл.2 от 33ЛД

Marton Balint

Sincerely yours.



**Megawatt Mérnökiroda Kft.**  
H-1184 Budapest, Lakatos út 61-63.  
Phone: +36 1 297 0347  
E-mail: [info@mwmi.hu](mailto:info@mwmi.hu)  
Web: [www.mwmi.hu](http://www.mwmi.hu)



Think before Printing!



**MEGAWATT**  
Mérnökiroda Kft.

1184 Budapest, Lakatos út 61-63.

web: [www.mwmi.hu](http://www.mwmi.hu)  
telefon: 06 1-297-0347

email: [info@mwmi.hu](mailto:info@mwmi.hu)  
fax: 061-295-3507

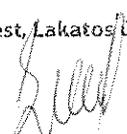

Превод на български език

ЛОГО

От

г-н Мартон Балинт  
ИД № 155561 ЕА  
Мегават Мернокирода ООД  
Лакатус ют 61-63  
Х-1184 Унгария

## СЕРТИФИКАТ ЗА СЪОТВЕТСТВИЕ

Като официален представител и управител на Мегават Мернокирода ООД - Унгария, с настоящото потвърждавам, че всички продукти за защита на птици, произвеждани и разпространявани от нашата фирма са произведени, инспектирани и тествани в пълно съответствие със следните стандарти:

EN 50397-2:2009  
EN 50423-3:2006  
VDE-AR-N 4210-11:2011

подпис и печат – не се чете

Оторизиран подпис  
Мартон Балинт

Искрено Ваш.

ЛОГО

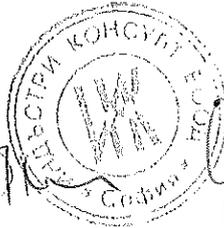

В.О.

**СРОКОВЕ ЗА ДОСТАВКА**

на стоките, предмет на процедура за възлагане на обществена поръчка с предмет:  
 „Доставка на средства и съоръжения за защита на птици по проект „LIFE BIRDS ON  
 POWER LINES“, LIFE16 NAT/BG/000612, съфинансиран от Европейския съюз”,  
 референтен № PPD18-071, обособена позиция № 1, с предмет: „Доставка на птицезащитни  
 приспособления за кацане на птици (кацалки) по проект „LIFE BIRDS ON POWER  
 LINES“, LIFE16 NAT/BG/000612“

№	Наименование на предмета на обособената позиция	Количества брой	Срок на доставка в календарни дни
1	2	3	4
1	Доставка на птицезащитни приспособления за кацане на птици (кацалки) по проект „LIFE BIRDS ON POWER LINES“, LIFE16 NAT/BG/000612	до 50	40 календарни дни
2	Доставка на птицезащитни приспособления за кацане на птици (кацалки) по проект „LIFE BIRDS ON POWER LINES“, LIFE16 NAT/BG/000612	от 51 до 100	40 календарни дни
3	Доставка на птицезащитни приспособления за кацане на птици (кацалки) по проект „LIFE BIRDS ON POWER LINES“, LIFE16 NAT/BG/000612	от 101 до 200	40 календарни дни
4	Доставка на птицезащитни приспособления за кацане на птици (кацалки) по проект „LIFE BIRDS ON POWER LINES“, LIFE16 NAT/BG/000612	от 201 до 300	60 календарни дни
5	Доставка на птицезащитни приспособления за кацане на птици (кацалки) по проект „LIFE BIRDS ON POWER LINES“, LIFE16 NAT/BG/000612	от 301 до 400	60 календарни дни
6	Доставка на птицезащитни приспособления за кацане на птици (кацалки) по проект „LIFE BIRDS ON POWER LINES“, LIFE16 NAT/BG/000612	от 401 до 500	60 календарни дни
7	Доставка на птицезащитни приспособления за кацане на птици (кацалки) по проект „LIFE BIRDS ON POWER LINES“, LIFE16 NAT/BG/000612	от 501 до 600	60 календарни дни

**Забележки:**

- 1/ Срокът на доставките започва да тече от датата на изпращане на писмена поръчка.
- 2/ В случай, че крайният срок на доставката съвпада с празничен или неработен ден, то доставката се извършва не по-късно от първия работен ден след изтичането на срока.
- 3/ При поръчки на Възложителя на количества в рамките на потвърдените от Изпълнителя и недоставени в посочените срокове, ще бъдат налагани неустойки, съгласно условията на договора.

Дата: 05.11.2018 година

Подпис и печат

На основание чл.2 от ЗЗЛД

Станислав Якимов

Управител

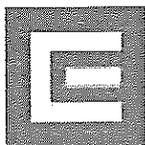

Приложение № 3 към Договор за обществена поръчка № ...../ .....2019 г.

**ЦЕНОВО ПРЕДЛОЖЕНИЕ**

1/1

Приложение № 7.1. Ценово предложение по обособена позиция № 1

Поставя се в отделен, непрозрачен плик „Предлагани ценови параметри“  
ОБРАЗЕЦ!

До „ЧЕЗ Разпределение България“ АД

### ЦЕНОВО ПРЕДЛОЖЕНИЕ

за участие в „открита“ по вид процедура за възлагане на обществена поръчка с предмет:  
„Доставка на средства и съоръжения за защита на птици по проект „LIFE BIRDS ON  
POWER LINES“, LIFE16 NAT/BG/000612, съфинансиран от Европейския съюз”,  
референтен № PPD18-071, обособена позиция № 1, с предмет: „Доставка на  
птицезащитни приспособления за кацане на птици (кацалки) по проект „LIFE BIRDS  
ON POWER LINES“, LIFE16 NAT/BG/000612“

От: „ИНДЪСТРИ КОНСУЛТ“ ЕООД, със седалище и адрес за кореспонденция:  
гр. София 1220, р-н „Надежда“, ул. „Чудомир“ № 5,  
тел.: 0887975172, факс:, e-mail: office@industry-consult.eu,

Уважаеми госпожи и господа,

#### ЦЕНА И УСЛОВИЯ НА ФОРМИРАНЕТО Й.

1 Предложената цена за 1 (един) брой включва пълния комплект за доставка, съгласно таблиците „Техническа спецификация“ от техническото предложение и е валидна за целия срок на договора.

2 Цената е образувана франко складовите бази на възложителя, както следва: Централен склад - гр. София, ул. „Димитър Списаревски“ №10; Централен склад - гр. Левски, ул. „П.Р.Славейков“ № 28; Централен склад - гр. Враца, ж.к. „Сениче“, имот УПИ №II кв.21; Централен склад - гр. Дупница, ул. „Аракийски мост“ №5.

3 Единичната цена включва всички преки и косвени разходи, в това число, но не само: стойността на изделието, транспорт, такси, застраховки, опаковка, документация и всички други съпътстващи доставката на стоката разходи.

#### ПРЕДЛАГАНА ЦЕНА ЗА ПТИЦЕЗАЩИТНИ ПРИСПОСОБЛЕНИЯ ЗА КАЦАНЕ НА ПТИЦИ (КАЦАЛКИ):

№	Технически данни	Прогнозно количество брой	Единична цена за 1 брой, лв., без ДДС	Обща цена за прогнозно количество, лв., без ДДС
1	2	3	4	5=3x4
1	Птицезащитни приспособления за кацане на птици (кацалки): <u>Тип на изделието:</u> ММК	600	389.00	233400.00

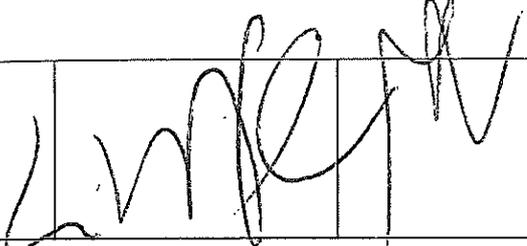
<p><b>Производител:</b>  <b>MEGAWATT MERNOKIRODA KFT</b>  <b>Страна на произход:</b>  <b>Унгария</b></p>	
--	---

**Бележка:** Участниците оферират единична цена в лева без ДДС с точност до втория знак след десетичната точка (пример: 0.00 лева).

Изразявам съгласие, в случай че бъде установено несъответствие между „Единичната цена“ и „Общата цена“, за вярно да се приеме „Единичната цена“, и „Общата цена“ да се приведе в съответствие спрямо нея.

**НАЧИН НА ПЛАЩАНЕ.**

Приемаме плащането да се извършва по банков път, в срок до 60 (шестдесет) календарни дни, считано от датата на представяне на оригинал на фактура за стойността на заявените, доставени и приети без забележка **птицезащитни приспособления за кацане на птици (кацалки)** и документите, описани в договора.

**ОБРАБОТКА НА ЛИЧНИ ДАННИ.**

Във връзка с прилагането на Регламент (ЕС) 2016/679 на Европейския парламент и на Съвета от 27 април 2016 г. относно защитата на физическите лица във връзка с обработването на лични данни и относно свободното движение на такива данни и за отмяна на Директива 95/46/ЕО, информиран съм, че Възложителят (включително чрез неговия помощен орган, а именно назначената за провеждане на поръчката оценителна комисия) ще обработва личните данни, включени в настоящото Ценово предложение, за целите на провеждане на обществената поръчка в съответствие с изискванията на приложимата нормативна уредба. Съгласно чл.122 от ЗОП данните по настоящата процедура се съхраняват за срок от 5 години от датата на приключване на изпълнението на договора или от датата на прекратяване на процедурата и заедно с необходимата документация се въвеждат в публичните регистри в съответствие с изискванията на ЗОП.

На основание чл.2 от ЗЗЛД

Дата 05.11.2018 година

Участ

Име и Фамилия

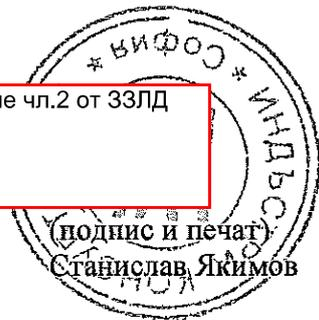

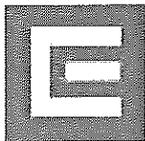

Приложение № 4 към Договор за обществена поръчка № ...../ .....2019 г.

ДОСТАВЧИК

ПРИЕМНО-ПРЕДАВАТЕЛЕН ПРОТОКОЛ

Договор №

...../.....г

ПОЛУЧАТЕЛ:

Централен склад -

РО №.....

Дата на предаване на стоката:

SAP № на стоката	Наименование на стоката	Количество, бр.

Днес, .....г., беше извършено предаване и приемане на следните материали:

Куриер (посочва се името на куриерската фирма извършила доставката)	
Транспортно средство – камион (посочва се регистрационния номер)	
Придружаващи доставката документи	Декларация за съответствие
	Опаковъчен лист, изготвен съгласно Приложение № 5 към Договора
	Инструкции за транспортиране, складиране и монтиране.
	Комплект документи за Дирекция „Логистика и бизнес обслужване“
Забележка (попълва се при необходимост)	

**Забележки:**

1. Настоящият приемо-предавателен протокол не удостоверява приемането на доставената стока, описана по-горе, като съответстваща на техническите изисквания и характеристики към стоката, уговорени в договора и приложенията към него, а единствено реалното осъществяване на доставка на количества от стоката по предмета на договора, въз основа на конкретни поръчки за доставки на Възложителя. Възложителят има право да извърши входящ контрол за оценка на съответствието на стоката с техническите характеристики, уговорени в договора и приложенията към него, след което и ако тя съответства на уговореното в договора, ще приеме стоката респективно изпълнението на съответната доставка за надлежно, което е предпоставка за заплащане на приетата стока.

**2. Други:**

.....  
 .....

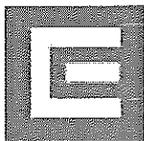

Предоставените с този протокол лични данни се използват за целите на неговата обработка в съответствие с изискванията на приложимата нормативна уредба за обработка на лични данни и вътрешно организационните документи на дружеството. Подробна информация можете да получите на адрес [www.cez-rg.bg](http://www.cez-rg.bg).

Предал:

Приел:

.....  
(име и фамилия)

.....  
(име и фамилия)

.....  
(длъжност)

.....  
(длъжност)

(подпис)

(подпис)

.....  
*[Handwritten signature]*

*[Handwritten signature]*

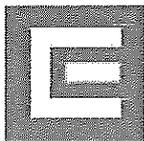

Приложение № 5 към Договор за обществена поръчка № ...../ .....2019 г.

**ОПАКОВЪЧЕН ЛИСТ**

<b>ДОСТАВЧИК</b>  <i>(име и адрес на фирмата)</i>	<b>Поръчка(и) за покупка №:</b>  <i>(дата)</i>
<b>ПОЛУЧАТЕЛ</b>	<i>(име и адрес на фирмата)</i>
Вид транспортно средство	
Регистрационен номер на транспортното средство	
Име на куриерската фирма, извършила доставката	
Място на съставяне	
Дата на съставяне	

SAP № на стоката	Наименование на стоката	Вид опаковка	Брой на стоката в опаковка	Брутно тегло, кг.	Общ брой опаковки

**Име и фамилия** на отговорното лице, съставило Опаковъчния лист:

.....

.....

*(подпис)*

*[Handwritten signatures]*

*[Handwritten signature]*

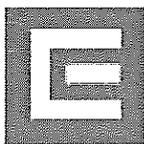

## МЯСТО НА ДОСТАВКА И ПРИДРУЖАВАЩИ ДОСТАВКАТА ДОКУМЕНТИ

### 1. Място на доставка.

1.1. Местата за доставката стоката по предмета на поръчката са складове на Възложителя на лицензионната територия на дружеството:

Адрес	Лице за контакт	e-mail
Централен склад - гр. София, ул. „Димитър Списаревски“ № 10	Милослав Сотиров	miloslav.sotirov@cez.bg
Централен склад - гр. Левски, ул. „П.Р.Славейков“ № 28	Иван Марчовски	ivan.marchovski@cez.bg
Централен склад - гр. Враца, ж.к. „Сениче“, имот УПИ №II кв. 21	Тихомир Алексиев	tihomir.alexiev@cez.bg
Централен склад - гр. Дупница, ул. „Аракчийски мост“ № 5	Валери Митев	valeri.mitev@cez.bg

1.2 Изпълнителят се задължава да уведоми писмено Възложителя най-малко два работни дни преди изпращането на стоката за очакваната дата на пристигането ѝ в местоназначението на електронен адрес за съответния склад.

### 2. Придружаващи доставката документи.

2.1. Изпълнителят е длъжен да достави стоката с два комплекта документи, единият от които трябва да съдържа:

2.1.1. Приемно-предавателен протокол, изготвен по образец в Приложение № 4 от договора, в три еднообразни екземпляри.

2.1.2. Декларация за съответствие, издадена от изпълнителя, която задължително да съдържа следната информация:

2.1.2.1 Име и адрес на производителя.

2.1.2.2 Пълно наименование на стоката.

2.1.2.3 Директива(и).

2.1.2.4 Стандарт(и).

2.1.2.5 Дата и място на изготвяне на Декларацията за съответствие.

2.1.2.6 Име и фамилия на лицето, изготвило Декларацията за съответствие.

2.1.2.7 Подпис на лицето, изготвило Декларацията за съответствие.

2.1.2.8 Печат.

2.1.3. Опаковъчен лист, изготвен по образец в Приложение № 5 от договора, който задължително съдържа следната информация:

2.1.2.1 Име и адрес на Изпълнителя.

2.1.2.2 Име и адрес на Възложителя.

2.1.2.3 Номер на поръчка (и) за покупка.

2.1.2.4 Дата на издаване на поръчка (и) за покупка.

2.1.2.5 Вид транспортно средство.

2.1.2.6 Регистрационен номер на транспортното средство.

2.1.2.7 Име на куриерската фирма, извършила доставката.

2.1.2.8 SAP номер на стоката.

2.1.2.9 Наименование на стоката.

2.1.2.10 Вид опаковка.

2.1.2.11 Брой на стоката в опаковка.

2.1.2.12 Брутно тегло, кг.

2.1.2.13 Общ брой опаковки.

2.1.2.14 Място на съставяне на Опаковъчния лист.

2.1.2.15 Дата на съставяне на Опаковъчния лист.

2.1.2.16 Подпис на отговорното лице, съставило Опаковъчния лист.

2.1.4. Инструкции за транспортиране и складиране - за всяка доставка.

2.1.5. Инструкция за монтаж на български език - във всяка опаковка.

2.1.6. Гаранционна карта.

Вторият комплект документи, с изключение на приемо-предавателния протокол, трябва да бъде опакован в хартиен или найлонов плик, на който да бъде поставен етикет с опис на съдържанието му и следния надпис: за Дирекция „Логистика и бизнес обслужване“.

*[Handwritten signature]*

*[Handwritten signature]*

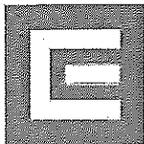

Приложение № 7 към Договор за обществена поръчка № ...../ .....2019 г.

**ГАРАНЦИЯ ЗА ИЗПЪЛНЕНИЕ**

*[Handwritten signature]*

На основание чл.2 от ЗЗЛД

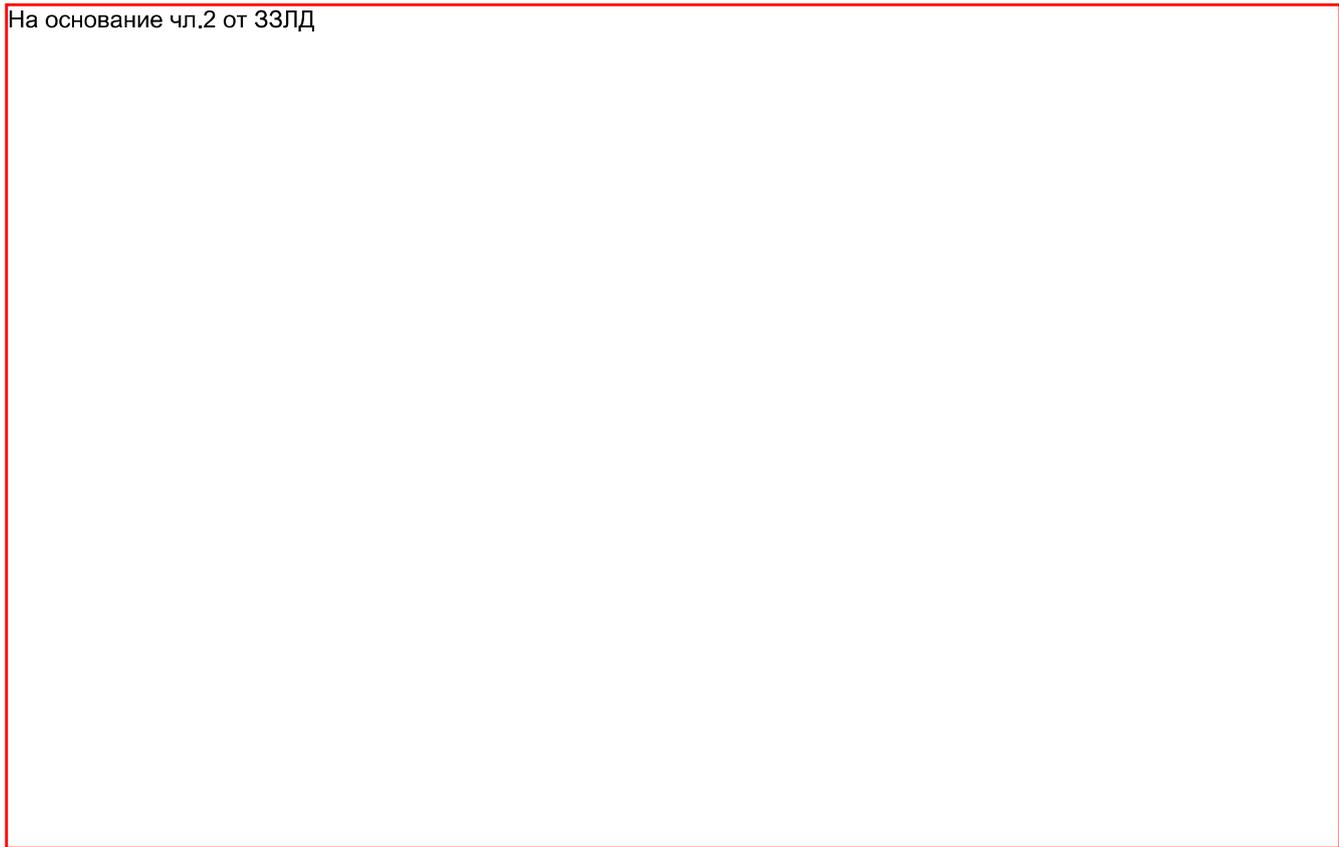

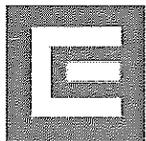

Приложение № 8 към Договор за обществена поръчка № ...../ .....2019 г.

**ЗАДЪЛЖЕНИЯ ЗА ИЗПЪЛНИТЕЛЯ, ПРОИЗТИЧАЩИ ОТ Т. II.3, II.4, II.5, II.8 И II.27 ОТ ДОГОВОР ЗА БЕЗВЪЗМЕЗДНА ФИНАНСОВА ПОМОЩ ПРОЕКТЕН НОМЕР LIFE16 NAT/BG/000612/ 01.10.2017 Г. („НАЧАЛНА ДАТА“)**

Извадка от договор за безвъзмездна финансова помощ проектен номер LIFE16 NAT/BG/000612	<i>Превод от английски на български език</i>
<p><b>ARTICLE II.3 - LIABILITY FOR DAMAGES</b></p> <p><b>II.3.1</b> The Agency shall not be held liable for any damage caused or sustained by any of the beneficiaries, including any damage caused to third parties as a consequence of or during the implementation of the project.</p> <p><b>II.3.2</b> Except in cases of force majeure, the beneficiaries shall compensate the Agency for any damage sustained by it as a result of the implementation of the project or because the project was not implemented or implemented poorly, partially or late.</p> <p><b>ARTICLE II.4 - CONFLICT OF INTERESTS</b></p> <p><b>II.4.1</b> The beneficiaries shall take all necessary measures to prevent any situation where the impartial and objective implementation of the Agreement is compromised for reasons involving economic interest, political or national affinity, family or emotional ties or any other shared interest ("conflict of interests").</p> <p><b>II.4.2</b> Any situation constituting or likely to lead to a conflict of interests during the implementation of the Agreement shall be notified to the Agency, in writing, without delay. The beneficiaries shall immediately take all the necessary steps to rectify this situation. The Agency reserves the right to verify that the measures taken are appropriate and may require additional measures to be taken within a specified deadline.</p> <p><b>ARTICLE II.5 - CONFIDENTIALITY</b></p> <p><b>II.5.1</b> The Agency and the beneficiaries shall preserve the confidentiality of any information and documents, in any form, which are disclosed in writing or orally in relation to the implementation of the Agreement and which are explicitly indicated in writing as confidential.</p> <p><b>II.5.2</b> The beneficiaries shall not use confidential information and documents for any reason other than fulfilling their obligations under the Agreement, unless otherwise agreed with the Agency in writing.</p> <p><b>II.5.3</b> The Agency and the beneficiaries shall be bound by the obligations referred to in Articles II.5.1 and II.5.2 during the implementation of the Agreement and for a period of five years starting from the payment of the balance, unless:</p> <p>(a) the party concerned agrees to release the other party from the confidentiality obligations earlier;</p>	<p><b>ЧЛЕН II. 3. - ОТГОВОРНОСТ ЗА ЩЕТИ</b></p> <p><b>II. 3.1</b> Агенцията не носи отговорност за щети, причинени или понесени от който и да е бенефициер, включително всякакви щети, причинени на трети страни вследствие или по време на изпълнението на проекта.</p> <p><b>II.3.2.</b> Освен в случаите на форс мажорни обстоятелства, бенефициерите ще компенсират Агенцията за всяка вреда, понесена от нея в резултат на изпълнението на проекта, или защото проектът не е бил изпълнен или изпълнен лошо, частично или късно.</p> <p><b>ЧЛЕН II.4 - КОНФЛИКТ НА ИНТЕРЕСИТЕ</b></p> <p><b>II.4.1</b> Бенефициерите предприемат всички необходими мерки, за да предотвратят всяка ситуация, при която безпристрастното и обективно прилагане на споразумението би било нарушено по причини, които включват икономически интерес, политическа или национална принадлежност, семейни или емоционални връзки или всеки друг споделен интерес ("конфликт на интереси").</p> <p><b>II.4.2.</b> За всяка ситуация, която представлява или може да доведе до конфликт на интереси по време на изпълнението на споразумението, се съобщава незабавно на Агенцията в писмен вид. Бенефициерите незабавно предприемат всички необходими мерки, за да коригират тази ситуация. Агенцията си запазва правото да провери дали предприетите мерки са подходящи и дали могат да изискват предприемането на допълнителни мерки в рамките на определен срок.</p> <p><b>ЧЛЕН II.5 – ПОВЕРИТЕЛНОСТ</b></p> <p><b>II.5.1</b> Агенцията и бенефициерите запазват поверителността на всяка информация и всички документи под каквато и да е форма, които са били оповестени писмено или устно във връзка с изпълнението на споразумението, и за които е посочено изрично в писмен вид, че са поверителни.</p> <p><b>II.5.2</b> Бенефициерите не използват поверителна информация и документи по каквато и да е причина, различна от изпълнението на задълженията им по Споразумението, освен ако с Агенцията не е договорено друго в писмен вид.</p> <p><b>II.5.3</b> Агенцията и бенефициерите са обвързани със задълженията, посочени в членове II.5.1 и II.5.2, по време на изпълнението на споразумението и за период от пет години, започващ от изплащането на салдото, освен ако:</p> <p>а) съответната страна се съгласява по-рано да освободи другата страна от задълженията за</p>

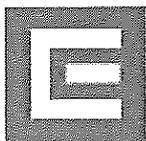

(b) the confidential information becomes public through other means than in breach of the confidentiality obligation through disclosure by the party bound by that obligation;

(c) the disclosure of the confidential information is required by law.

**II.5.4** The external monitoring team shall act under the same confidentiality rules as those stipulated for the beneficiaries and the Agency.

#### **ARTICLE II.8 - PRE-EXISTING RIGHTS AND OWNERSHIP AND USE OF THE RESULTS (INCLUDING INTELLECTUAL AND INDUSTRIAL PROPERTY RIGHTS)**

##### **II.8.1 Ownership of the results by the beneficiaries and exploitation of results**

Unless stipulated otherwise in the Agreement, ownership of the results of the project, including industrial and intellectual property rights, and of the reports and other documents relating to it, shall be vested in the beneficiaries.

With a view to promoting the use of techniques or models favourable to the environment, the beneficiaries shall ensure that all documents, patents and know-how directly resulting from the project implementation shall be made available throughout the Union as soon as they are available, on non-discriminatory and reasonable commercial conditions. The beneficiaries shall comply with this obligation for a period of five years after the final payment.

Should the coordinating beneficiary, for no legitimate reason, refuse to give access to these products or to grant licences under these conditions, the Agency reserves the right to apply the rules in Article II.16 or, if the project has ended, to demand full or partial repayment of the Union contribution.

##### **II.8.2 Pre-existing industrial and intellectual property rights**

Where industrial and intellectual property rights, including rights of third parties, exist prior to the conclusion of the Agreement, the beneficiaries shall establish a list which shall specify all rights of ownership and use of the pre-existing industrial and intellectual property rights and disclose it to the Agency at the latest before the commencement of implementation.

The beneficiaries shall ensure that they or their affiliated entities have all the rights to use any pre-existing industrial and intellectual property rights during the implementation of the Agreement.

##### **II.8.3 Rights of use of the results and of pre-**

поверителност;

б) поверителната информация става обществено достояние по друг начин, а не в нарушение на задължението за конфиденциалност чрез оповестяване от страната, която е обвързана от това задължение;

в) разгласяването на поверителната информация се изисква от закона.

**II.5.4.** Външният мониторингов екип действа при спазване на същите правила за поверителност като тези, предвидени за бенефициерите и Агенцията.

#### **ЧЛЕН II.8. – ВЕЧЕ СУЩЕСТВУЕАЩИ ПРАВА И СОБСТВЕНОСТ И ИЗПОЛЗВАНЕ НА РЕЗУЛТАТИТЕ (ВКЛЮЧИТЕЛНО ПРАВАТА НА ИНТЕЛЕКТУАЛНАТА И ИНДУСТРИАЛНАТА СОБСТВЕНОСТ)**

##### **II.8.1. Собственост на резултатите от бенефициерите и използване на резултатите**

Освен ако е уговорено друго в споразумението, собствеността върху резултатите от проекта, включително правата на индустриална и интелектуална собственост, както и докладите и другите документи, свързани с него, се предоставят на бенефициерите.

С оглед насърчаване използването на техники или модели, благоприятни за околната среда, бенефициерите гарантират, че всички документи, патенти и ноу-хау, които са пряк резултат от изпълнението на проекта, ще бъдат предоставени навсякъде в Съюза при недискриминационни и разумни търговски условия, веднага щом бъдат достъпни. Бенефициерите спазват това задължение за период от пет години след окончателното плащане.

Ако координиращият бенефициер, без основателна причина откаже достъп до тези продукти или да предостави лицензии при предвидените условия, Агенцията си запазва правото да прилага правилата предвидени в член II.16 или, ако проектът е приключил, да поиска пълно или частично възстановяване на финансирането, направено от Съюза.

##### **II.8.2. Предварително съществуващи права на индустриална и интелектуална собственост**

В случай, че преди сключването на споразумението, съществуват права на индустриална и интелектуална собственост, включително права на трети лица, бенефициерите изготвят списък, в който се посочват всички права на собственост и използване на вече съществуващите права на индустриална и интелектуална собственост и те се оповестяват най-късно преди началото на изпълнението.

Бенефициерите дават гаранции, че те или техни свързани лица притежават всички права да използват всякакви вече съществуващи права на индустриална и интелектуална собственост по време на изпълнението на Споразумението.

##### **II.8.3 Права за използване на резултатите и на**

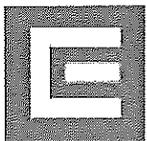

### existing rights by the Union

Without prejudice to Articles II. 1.1, II.3, II.5 and II.8.1, the beneficiaries grant the Union the right to use the results of the project for the following purposes:

- (a) use for its own purposes, and in particular, making available to persons working for the Agency, the Commission, other Union institutions, agencies and bodies and to Member States' institutions, as well as, copying and reproducing in whole or in part and in unlimited number of copies;
- (b) distribution to the public completely or partially, and in particular, publication in hard copies and in electronic or digital format, publication on the internet, including on the Europa website, as a downloadable or non-downloadable file, including photographs as illustration, broadcasting by any kind of technique of transmission including dubbed, if necessary, public display or presentation, communication through press information services, inclusion in widely accessible databases, indexes or publications;
- (c) translation;
- (d) giving access upon individual requests without the right to reproduce or exploit, as provided for by Regulation (EC) No 1049/2001 of the European Parliament and of the Council of 30 May 2001 regarding public access to European Parliament, Council and Commission documents;
- (e) storage in paper, electronic or other format;
- (f) archiving in line with the document management rules applicable to the Agency;
- (g) rights to authorise or sub-licence the modes of exploitation set out in points (b) and (c) to third parties.

Additional rights of use for the Union may be provided for in the Special Conditions.

The beneficiaries shall warrant that the Union has the right to use any pre-existing industrial and intellectual property rights, which have been included in the results of the project. Unless specified otherwise in the Special Conditions, those pre-existing rights shall be used for the same purposes and under the same conditions applicable to the rights of use of the results of the project.

Information about the copyright owner shall be inserted when the result is divulged by the Union. The copyright information shall read: "© - year - name of the copyright owner. All rights reserved. Licenced to the European Union under conditions."

The Agency undertakes to credit the results of the projects by indicating the grant agreement reference

### вече съществуващи права от страна на Съюза

Без да нарушават разпоредбите на членове II. 1.1, II.3, II.5 и II.8.1, бенефициерите предоставят на Съюза правото да използва резултатите от проекта за следните цели:

- а) да ги използва за свои собствени цели и по-специално да ги предоставя на лица, които работят в Агенцията, Комисията, в други институции на Съюза, агенции и органи на Съюза, и на институциите на държавите-членки, както и копирането и възпроизвеждането им изцяло или частично и в неограничен брой копия;
- б) публично или отчасти публично разпространение, и по-специално публикуване на хартиен носител и в електронен или цифров формат, публикация в интернет, включително в уебсайта Eurora, като файл, който може или не може да се изтегли, включително снимки за илюстрация, излъчване по какъвто и да е начин в предаване, включително дублирано на друг език, ако е необходимо, публично представяне или презентация, комуникация чрез информационните услуги на пресата, включване в широко достъпни бази данни, индекси или публикации;
- в) превод;
- г) предоставяне на достъп при индивидуални искания, без право на възпроизвеждане или използване, както е предвидено в Регламент (ЕО) № 1049/2001 на Европейския парламент и на Съвета от 30 май 2001 г., относно публичния достъп до документи на Европейския парламент, на Съвета и на Комисията;
- д) съхраняване на хартиен, електронен или друг формат;
- е) архивиране в съответствие с правилата за управление на документи, приложими за Агенцията;
- ж) права за оторизация или подлицензиране на трети страни за режима на използване, посочени в букви б) и в).

Допълнителни права за използване от страна на Съюза могат да бъдат предвидени в Специалните условия.

Бенефициерите гарантират, че Съюзът има право да използва всички съществуващи права на индустриална и интелектуална собственост, които са включени в резултатите от проекта. Освен ако в специалните условия не е предвидено друго, тези съществуващи права се използват за същите цели и при същите условия, приложими към правата за използване на резултатите от проекта.

Когато резултатът бъде разгласен от Съюза, информация за собственика на авторските права ще бъде посочена. Информацията за авторските права трябва да съдържа: "© - година - име на притежателя на авторските права. Всички права запазени. Лицензирани в Европейския съюз при условията".

Агенцията се ангажира да кредитира резултатите от проектите, като посочи референтния номер на

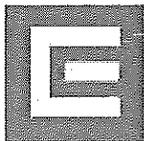

number.

## ARTICLE II.27 - CHECKS, AUDITS AND EVALUATION

### II.27.1 Technical and financial checks, audits, interim and final evaluations

The Agency may carry out technical and financial checks and audits in relation to the use of the grant. It may also check the statutory records of the beneficiaries for the purpose of periodic assessments of lump sum, unit cost or flat-rate amounts.

Information and documents provided in the framework of checks or audits shall be treated on a confidential basis.

In addition, the Agency may carry out interim or final evaluation of the impact of the project measured against the objective of the Union programme concerned.

Checks, audits or evaluations made by the Agency may be carried out either directly by its own staff or by any other outside body authorised to do so on its behalf.

Such checks, audits or evaluations may be initiated during the implementation of the Agreement and for a period of five years starting from the date of payment of the balance. This period shall be limited to three years if the maximum amount specified in Article I.3 is not more than EUR 60 000.

The check, audit or evaluation procedure shall be deemed to be initiated on the date of receipt of the letter of the Agency announcing it.

### II.27.2 Duty to keep documents

The beneficiaries shall keep all original documents, especially accounting and tax records, stored on any appropriate medium, including digitalised originals when they are authorised by their respective national law and under the conditions laid down therein, for a period of five years starting from the date of payment of the balance.

This period shall be limited to three years if the maximum amount specified in Article I.3 is not more than EUR 60 000.

The periods set out in the first and second subparagraphs shall be longer if there are on-going audits, appeals, litigation or pursuit of claims concerning the grant, including in the case referred to in Article II.27.7. In such cases, the beneficiaries shall keep the documents until such audits, appeals, litigation or pursuit of claims are closed.

### II.27.3 Obligation to provide information

Where a check, audit or evaluation is initiated before the payment of the balance, the coordinating beneficiary shall provide any information, including information in electronic format, requested by the Agency or by any other outside body authorised by it.

споразумението за субсидията.

## ЧЛЕН II.27 - ПРОВЕРКИ, ОДИТИ И ОЦЕНКА

### II.27.1. Технически и финансови проверки, одити, междинни и окончателни оценки

Агенцията може да извършва технически и финансови проверки и одити във връзка с използването на субсидията. Тя може също така да проверява нормативните документи на бенефициерите, с цел периодични оценки на общата сума, единични разходи или фиксирани суми.

Информацията и документите, предоставени в рамките на проверки или одити, се третират като поверителни.

Освен това, Агенцията може да извърши междинна или окончателна оценка на въздействието на проекта, измерена в съответствие с целта на съответната програма на Съюза.

Проверките, одитите или оценките, направени от Агенцията, могат да се извършват пряко от нейния собствен персонал или от друг външен орган, упълномощен да направи това от името на Агенцията.

Такива проверки, одити или оценки могат да бъдат инициирани по време на изпълнението на Споразумението и за период от пет години, считано от датата на плащане на салдото. Този срок е ограничен до три години, ако максималната сума, определена в член I.3, не е по-голяма от 60 000 EUR.

Процедурата за проверка, одит или оценка се счита за започната от датата на получаване на писмото от Агенцията, с което тя се обявява.

### II.27.2 Задължение за водене на документи

Бенефициерите съхраняват всички оригинални документи, особено счетоводни и данъчни документи, съхранявани на подходящ носител, включително дигитализирани оригинали, когато са упълномощени от съответното национално законодателство и при условията, определени в него, за срок от пет години, считано от датата на плащане на салдото.

Този срок е ограничен до три години, ако максималната сума, определена в член I.3, не е по-голяма от 60 000 EUR.

Периодите, посочени в първи и втори подпараграф, са по-дълги, ако има текущи одити, обжалвания, съдебни спорове или предявяване на искове във връзка със субсидията, включително в случая, посочен в член II.27.7. В такива случаи бенефициерите съхраняват документите до приключване на тези одити, обжалвания, съдебни спорове или предявени искове.

### II.27.3 Задължение за предоставяне на информация

Когато се извършва проверка, одит или оценка преди изплащането на салдото, координиращият бенефициер предоставя всякаква информация, включително информация в електронен вариант.

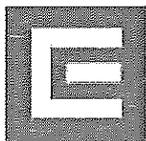

Where appropriate, the Agency may request such information to be provided directly by a beneficiary.

Where a check or audit is initiated after payment of the balance, such information shall be provided by the beneficiary concerned.

In case the beneficiary concerned does not comply with the obligations set out in the first and second subparagraphs, the Agency may consider:

- (a) any cost insufficiently substantiated by information provided by the beneficiary as ineligible;
- (b) any unit, lump sum or flat-rate contribution insufficiently substantiated by information provided by the beneficiary as undue.

#### II.27.4 On-the-spot visits

During an on-the-spot visit, the beneficiaries shall allow Agency staff and outside personnel authorised by the Agency to have access to the sites and premises where the project is or was carried out, and to all the necessary information, including information in electronic format.

They shall ensure that the information is readily available at the moment of the on-the-spot visit and that information requested is handed over in an appropriate form.

In case the beneficiary concerned refuses to provide access to the sites, premises and information in accordance with the first and second subparagraphs, the Agency may consider:

- (a) any cost insufficiently substantiated by information provided by the beneficiary as ineligible;
- (b) any unit, lump sum or flat-rate contribution insufficiently substantiated by information provided by the beneficiary as undue.

#### II.27.5 Contradictory audit procedure

On the basis of the findings made during the audit, a provisional report ("draft audit report") shall be drawn up. It shall be sent by the Agency or its authorised representative to the beneficiary concerned, which shall have 30 days from the date of receipt to submit observations. The final report ("final audit report") shall be sent to the beneficiary concerned within 60 days of expiry of the time limit for submission of observations.

#### II.27.6 Effects of audit findings

On the basis of the final audit findings, the Agency may take the measures which it considers necessary, including recovery at the time of payment of the balance or after payment of the balance of all or part of the payments made by it, in accordance with Article II.26.

поискана от Агенцията или от друг външен орган, упълномощен от нея. Където е уместно, Агенцията може да поиска тази информация да бъде предоставена пряко от бенефициера.

Когато се извършва проверка или одит след изплащането на салдото, тази информация се предоставя от съответния бенефициер.

В случай че съответният бенефициер не спазва задълженията, посочени в първи и втори подпараграф, Агенцията може да разгледа:

- а) всички разходи, незадоволително обосновани в предоставената от бенефициера информация, като недопустими;
- б) всяка част, еднократна сума или фиксирана вноска, която е незадоволително обоснована от предоставената от бенефициера информацията, като неоправдана.

#### II.27.4 Посещения на място

По време на посещение на място, бенефициерите трябва да осигуряват на служителите на Агенцията и на външния персонал, упълномощени от Агенцията, достъп до обектите и помещенията, където проектът е или е бил осъществен, както и цялата необходима информация, включително информацията в електронен формат.

Те гарантират, че информацията е лесно достъпна в момента на посещението на място и че исканата информация е предоставена в подходяща форма.

В случай че съответният бенефициер откаже да предостави достъп до обектите, помещенията и информацията в съответствие с първи и втори подпараграф, Агенцията може да разгледа:

- а) всички разходи, незадоволително обосновани в предоставената от бенефициера информация, като недопустими;
- б) всяка част, еднократна сума или фиксирана вноска, незадоволително обоснована от информацията, предоставена от бенефициера, като неоправдана.

#### II.27.5 Противоречива одитна процедура

Въз основа на констатациите, направени по време на одита, се съставя временен доклад ("чернова на одиторски доклад"). Той се изпраща от Агенцията или нейния упълномощен представител на засегнатия бенефициер, който разполага с 30 дни, считано от датата на получаване, за да представи разяснения. Окончателният доклад ("окончателен одиторски доклад") се изпраща на съответния бенефициер в рамките на 60 дни, след изтичането на срока за представяне на разяснения.

#### II.27.6 Ефекти от констатациите от одита

Въз основа на окончателно установените от одита данни, Агенцията може да предприеме мерките, които сметне за необходими, включително, при изплащане на салдото или след изплащане на салдото, да възстанови всички или част от извършените от нея плащания в съответствие с Член II. 26.

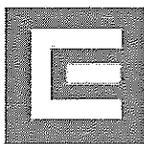

In the case of final audit findings made after the payment of the balance, the amount to be recovered shall correspond to the difference between the revised final amount of the grant, determined in accordance with Article II.25, and the total amount paid to the beneficiaries under the Agreement for the implementation of the project.

#### **II.27.7 Correction of systemic or recurrent errors, irregularities, fraud or breach of obligations**

**II.27.7.1** The Agency may take all measures which it considers necessary, including recovery at the time of payment of the balance or after payment of the balance of all or part of the payments made by it under the Agreement, in accordance with Article II.26, where the following conditions are fulfilled:

- (a) the beneficiary is found, on the basis of an audit of other grants awarded to it under similar conditions, to have committed systemic or recurrent errors, irregularities, fraud or breach of obligations that have a material impact on this grant; and
- (b) the final audit report containing the findings of the systemic or recurrent errors, irregularities, fraud or breach of obligations is received by the beneficiary within the period referred to in Article II.27.1.

**II.27.7.2** The Agency shall determine the amount to be corrected under the Agreement:

- (a) wherever possible and practicable, on the basis of costs unduly declared as eligible under the Agreement.

For that purpose, the beneficiary concerned shall revise the financial statements submitted under the Agreement taking account of the findings and resubmit them to the Agency within 60 days from the date of receipt of the final audit report containing the findings of the systemic or recurrent errors, irregularities, fraud or breach of obligations.

In the case of systemic or recurrent errors, irregularities, fraud or breach of obligations found after the payment of the balance, the amount to be recovered shall correspond to the difference between the revised final amount of the grant, determined in accordance with Article II.25 on the basis of the revised eligible costs declared by the beneficiary and approved by the Agency, and the total amount paid to the beneficiaries under the Agreement for the implementation of the project;

- (b) where it is not possible or practicable to quantify precisely the amount of ineligible costs under the Agreement, by extrapolating the correction rate applied to the eligible costs for the grants for which the systemic or recurrent errors or irregularities

В случай, че окончателните одиторски заключения, се правят след изплащането на салдото, сумата, която трябва да бъде възстановена, трябва да съответства на разликата между ревизираната крайна сума на субсидията, определена в съответствие с член II.25, и общата сума, изплатена на бенефициера съгласно споразумението за изпълнението на проекта.

#### **II.27.7 Корекция на системни или повтарящи се грешки, нередности, измами или нарушения на задължения**

**II.27.7.1** Агенцията може да предприеме всички мерки, които счита за необходими, включително да възстанови при изплащането на салдото или след изплащането на салдото, всички или част от извършените от нея плащания, съобразно със Споразумението, в съответствие с член II. 26, когато са изпълнени следните условия:

- а) въз основа на одит на други субсидии, предоставени на бенефициера при сходни условия, се установи, че той е допуснал системни или повтарящи се грешки, нередности, измами или е нарушил задълженията, което оказва съществено въздействие върху тази субсидия; и
- б) окончателният одиторски доклад, съдържащ констатациите за системни или повтарящи се грешки, нередности, измами или нарушения на задълженията, е получен от бенефициера в срока, посочен в член II.27.1.

**II.27.7.2.** Агенцията определя сумата, която трябва да бъде коригирана, в съответствие със споразумението:

- а) когато е възможно и осъществимо, въз основа на неправомерно деклариран разход като допустими по споразумението.

За тази цел заинтересованият бенефициер преразглежда представените в съответствие със споразумението финансови отчети, като вземе предвид направените изводи, и ги изпрати отново на Агенцията в рамките на 60 дни от датата на получаване на окончателния одиторски доклад, съдържащ констатациите за системните или повтарящи се грешки, нередности, измами или нарушения на задълженията.

В случай на системни или повтарящи се грешки, нередности, измами или нарушения на задължения, установени след изплащането на салдото, сумата, която подлежи на възстановяване, трябва да съответства на разликата между ревизираната крайна сума на субсидията, определена в съответствие с член II. 25, въз основа на преразгледаните допустими разходи, деклариран от бенефициера и одобрени от Агенцията, и общата сума, изплатена на бенефициерите, по споразумението за изпълнението на проекта;

- б) когато не е възможно или е практически невъзможно да се определи количеството на недопустимите разходи по споразумението, по пътя на екстраполация на коефициентът на корекция, приложим към приемливите разходи за

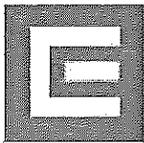

have been found.

The Agency shall formally notify the extrapolation method to be applied to the beneficiary concerned, which shall have 60 days from the date of receipt of the notification to submit observations and to propose a duly substantiated alternative method.

If the Agency accepts the alternative method proposed by the beneficiary, it shall formally notify the beneficiary concerned thereof and determine the revised eligible costs by applying the accepted alternative method.

If no observations have been submitted or if the Agency does not accept the observations or the alternative method proposed by the beneficiary, the Agency shall formally notify the beneficiary concerned thereof and determine the revised eligible costs by applying the extrapolation method initially notified to the beneficiary.

In the case of systemic or recurrent errors, irregularities, fraud or breach of obligations found after the payment of the balance, the amount to be recovered shall correspond to the difference between the revised final amount of the grant, determined in accordance with Article II.25 on the basis of the revised eligible costs after extrapolation, and the total amount paid to the beneficiaries under the Agreement for the implementation of the project; or

- (c) where ineligible costs cannot serve as a basis for determining the amount to be corrected, by applying a flat rate correction to the maximum amount of the grant specified in Article I.3 or part thereof, having regard to the principle of proportionality.

The Agency shall formally notify the flat rate to be applied to the beneficiary concerned, which shall have 60 days from the date of receipt of the notification to submit observations and to propose a duly substantiated alternative flat rate.

If the Agency accepts the alternative flat rate proposed by the beneficiary, it shall formally notify the beneficiary concerned thereof and correct the grant amount by applying the accepted alternative flat rate.

If no observations have been submitted or if the Agency does not accept the observations or the alternative flat rate proposed by the beneficiary, the Agency shall formally notify the beneficiary concerned thereof and correct the grant amount by applying the flat rate initially notified to the beneficiary.

In the case of systemic or recurrent errors, irregularities, fraud or breach of obligations found after the payment of the balance, the amount to be recovered shall correspond to the difference between the revised final amount of the grant after flat-rate correction and the total amount paid to the beneficiaries under the Agreement for the

субсидии, за които са били установени системните или повтарящи се грешки или нередности.

Агенцията официално уведомява за метода на екстраполация, който се прилага към съответния бенефициер, който разполага с 60 дни от датата на получаване на уведомлението, за да представи разяснения и да предложи надлежно обоснован алтернативен метод.

Ако Агенцията приеме алтернативния метод, предложен от бенефициера, тя официално уведомява съответния бенефициер и определя преразгледаните допустими разходи, като прилага приетия алтернативен метод.

Ако не са представени разяснения или ако Агенцията не приеме разясненията или предложенията от бенефициера алтернативен метод, Агенцията официално уведомява съответния бенефициер за това и определя ревизираните допустими разходи, като прилага метода на екстраполация, първоначално съобщен на бенефициера.

В случай на системни или повтарящи се грешки, нередности, измами или нарушения на задълженията, установени след изплащането на салдото, сумата, която подлежи на възстановяване, трябва да съответства на разликата между ревизираната крайна сума на субсидията, определена в съответствие с член II. 25, въз основа на преразгледаните допустими разходи след екстраполацията и общата сума, изплатена на Бенефициерите в съответствие със споразумението за изпълнението на проекта; или в) когато недопустимите разходи не могат да послужат като основание за определяне на сумата за коригиране, чрез прилагане на фиксирана корекция на максималния размер на субсидията, определен в член I.3 или част от него, при отчитане на принципа на пропорционалност.

Агенцията официално съобщава фиксираната сума, която се прилага към съответния бенефициер, който разполага с 60 дни от датата на получаване на уведомлението, за да представи разяснения и да предложи надлежно обоснована алтернативна фиксирана сума.

Ако Агенцията приеме алтернативната фиксирана сума, предложена от бенефициера, тя официално уведомява съответния бенефициер и коригира размера на субсидията, като прилага приетата алтернативна фиксирана сума.

Ако не са представени разяснения или ако Агенцията не приеме разясненията или алтернативната фиксирана сума, предложена от бенефициера, Агенцията официално уведомява съответния бенефициер за това и коригира размера на субсидия, като прилага фиксираната сума, първоначално съобщена на бенефициера.

В случай на системни или повтарящи се грешки, нередности, измами или нарушения на задълженията, установени след изплащането на салдото, сумата, която трябва да бъде възстановена, трябва да съответства на разликата между ревизираната крайна сума на субсидията, след корекция с фиксирана сума, и общата сума.

*[Handwritten signature]*

*[Handwritten signature]*

*[Handwritten signature]*

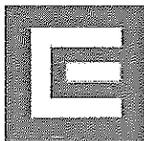

implementation of the project.

**II.27.8 Checks and inspections by OLAF**

The European Anti-Fraud Office (OLAF) may carry out investigations including on-the-spot checks and inspections, in accordance with the provisions and procedures laid down in

(i) Regulation (EC) No 883/2013 of the European Parliament and of the Council concerning investigations conducted by the European Anti-Fraud Office (OLAF) and repealing Regulation (EC) n°1073/1999 of the European Parliament and of the Council and Council Regulation (Euratom) n° 1074/1999 and

(ii) Council Regulation (Euratom, EC) No 2185/96 of 11 November 1996 concerning on-the-spot checks and inspections carried out by the Commission in order to protect the European Communities' financial interests against fraud and other irregularities with a view to establishing whether there has been fraud, corruption or any other illegal activity affecting the financial interests of the Union in connection with this Agreement.

**II.27.9 Checks and audits by the Commission and the European Court of Auditors**

The European Commission and the European Court of Auditors shall have the same rights as the Agency, notably right of access, for the purpose of checks and audits.

изплатена на бенефициерите по споразумението за изпълнението на проекта.

**II.27.8 Проверки и проверки от страна на ЕСБИ (OLAF)**

Европейската служба за борба с измамите (OLAF) може да извършва разследвания, включително проверки и инспекции на място, в съответствие с разпоредбите и процедурите, предвидени в:

i) Регламент (ЕО) № 883/2013 на Европейския парламент и на Съвета, относно разследванията, провеждани от Европейската служба за борба с измамите (OLAF), и отмяна на Регламент (ЕО) № 1073/1999 на Европейския парламент и на Съвета, както и Регламента на Съвета (Евратом) № 1074/1999 и

ii) Регламента на Съвета (Евратом, ЕО) № 2185/96 от 11 ноември 1996 г., относно инспекциите и проверките на място, провеждани от Комисията за защита на финансовите интереси на Европейските общности срещу измами и други нередности, с цел да се установи дали е имало измама, корупция или друга незаконна дейност, засягаща финансовите интереси на Съюза във връзка с настоящото споразумение.

**II.27.9 Проверки и одити на Комисията и Европейската сметна палата**

Европейската комисия и Европейската сметна палата имат същите права като Агенцията, по-специално правото на достъп, с цел проверки и одити.

**ВЪЗЛОЖИТЕЛ:**

На основание чл.2 от ЗЗЛД

*Виктор Стоянов*

**ИЗПЪЛНИТЕЛ:**

На основание чл.2 от ЗЗЛД

/ Станислав Якимов /

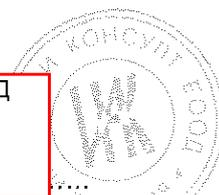
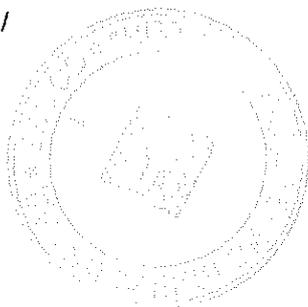

*Handwritten signatures at the bottom of the page*

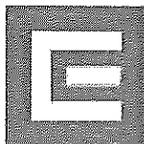

Приложение № 9 към Договор за обществена поръчка № ...../ .....2019 г.

ДОКУМЕНТИ ПО ЧЛ. 112, АЛ. 1 ОТ ЗОП